

SCHIENE PR24 - TERRASSE

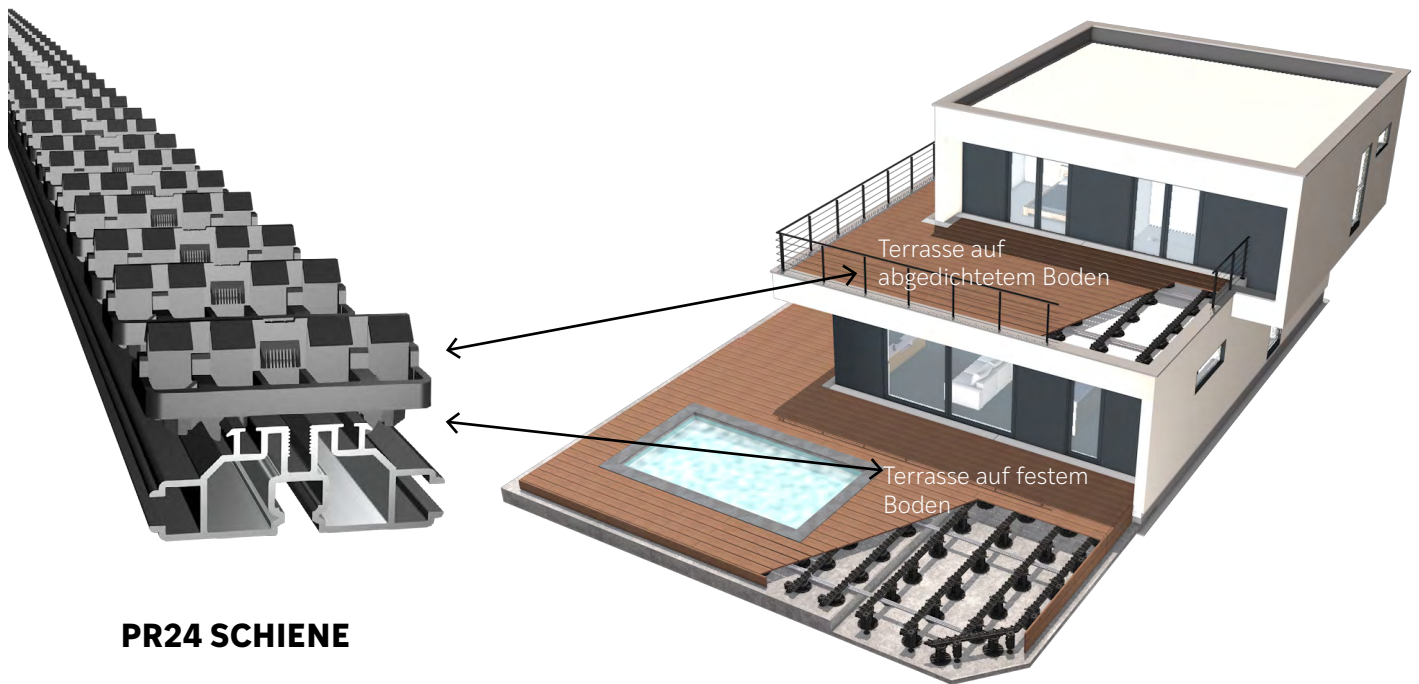

PR24 SCHIENE

ABMESSUNGEN EINER PR24 SCHIENE MIT CLIPS

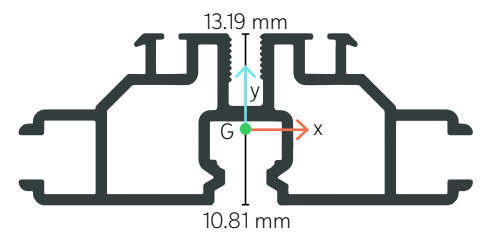
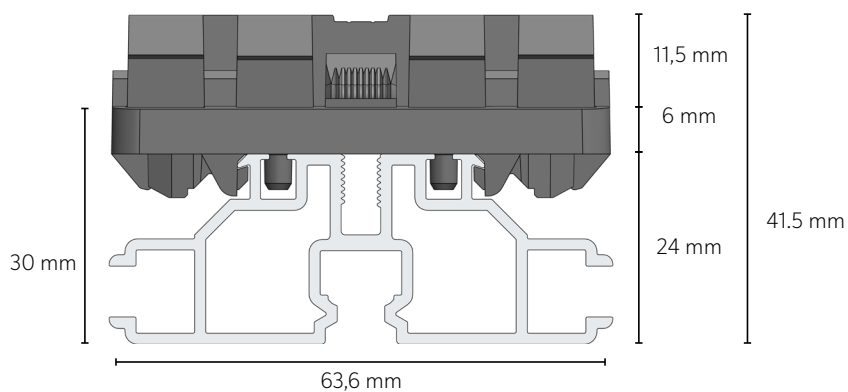

Position des Schwerpunkts (G)

TRÄGHEITSMOMENTE :

$$I_{xx} = 19602 \text{ mm}^4$$

$$I_{yy} = 87737 \text{ mm}^4$$

$$I_{xx/v} = 1486 \text{ mm}^3$$

ALUMINIUM SCHIENE

Material	Aluminium EN AW-6060
Metergewicht der Schiene ohne Clip	0,878 kg
Farbe	Schwarz
Thermische Behandlung	T6
Bruchwiderstand (MPa)	190
Elastizitätsgrenze (MPa)	150
Minimale Dehnung (%)	6
Elastizitätsmodul (MPa)	70000
Linearer Ausdehnungskoeffizient (10⁻⁶/K)	24
Schmelztemperatur °C	585-655
Wärmedurchgangskoeffizient (W/mK)	160



GRAD CLIP

Material	Polyoxymethylen
Dichte (kg/m³)	1410
Farbe	Schwarz
Elastizitätsgrenze (MPa)	64
Schmelztemperatur (C°)	190-220
Elastizitätsmodul (MPa)	2850
Linearer Ausdehnungskoeffizient (10⁻⁶/K)	110



NUTZUNGSKATEGORIEN NACH DTU 51.4 UND EUROCODE 1 EN 1991-1-1 FÜR TERRASSEN

Die Achsabstände zwischen den Schienen und zwischen den Schienenbefestigungen werden gemäß den verteilten und punktuellen Lasten der Nutzungskategorien des DTU 51.4 und des Eurocode 1 EN1991-1-1 festgelegt.

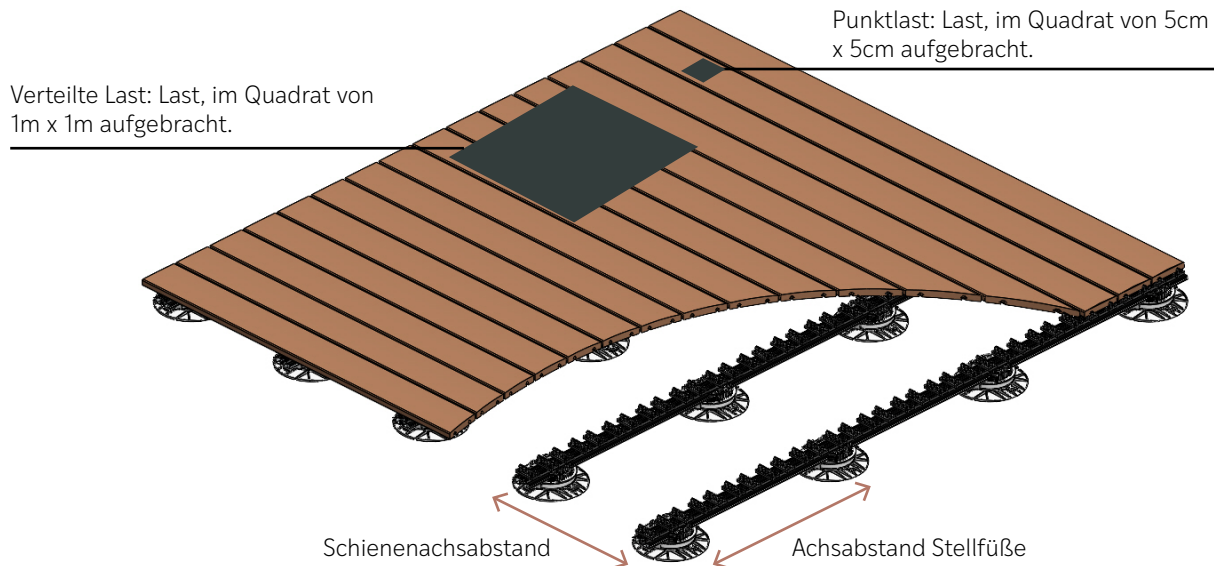

NUTZUNGS-KATEGORIEN	ZWECKBESTIMMUNG	VERTEILTE LAST (kN/m ²)	PUNKTLAST (kN)	BELASTUNGS-KLASSE DTU 51.4	
A	Wohnungen, Wohnbereich: Räume in Wohngebäuden und -häusern, Zimmer und Säle in Krankenhäusern, Zimmer in Hotels und Heimen, Küchen und Sanitäranlagen. Terrassen und Balkone.	Boden	1,5	2,0	1
		Treppen	2,5		
		Balkone	3,5 ***		
B	Büroräume	2,5	4,0	3	
C	Versammlungsorte C1 : Räume mit Tischen ausgestattet (Schule, Restaurant, Empfangsraum, ...) C2 : Räume mit festen Sitzplätzen (Theater, Kino, Konferenzraum, ...) C3 : Räume ohne Hindernisse für den Personenverkehr (Museum, Ausstellungsraum; Zugang zu Verwaltungsgebäuden, Hotels, Krankenhäusern, Bahnhöfen, ...) C4 : Bereiche, die Bewegungsaktivitäten ermöglichen (Bühne, Tanzsaal, Gymnastikraum, ...) C5 : Bereiche, die große Menschenmengen aufnehmen können. - Gebäude für öffentliche Veranstaltungen (Konzert, Sportveranstaltung einschließlich Tribünen, Terrassen und Zugangsbereiche; Bahnsteige,...)	2,5	3,0	2	
		4,0	4,0	3	
		4,0	4,0	3	
		5,0	7,0	*	
		5,0	4,5	3	
D	D1 : Einzelhandelsgeschäfte	5,0	5,0	3	
	D2 : Kaufhäuser	5,0	7,0	*	

* Mechanische Belastungen, die in DTU 51.4 nicht berücksichtigt werden.

*** Maximale Belastung der Nutzungskategorie A

ACHSABSTÄNDE DER STELFÜSSE - TERRASSE

BERECHNUNGSANNAHMEN

Die Vorgehensweise wird beschrieben in :

- Dem Heft NF DTU 51.4 - Terrasse ≤ 1 m über dem Boden für Terrassen mit 3 und mehr Stellfüßen.
- Den Fachregeln des CSFE (Französischer Verband der Abdichtungsbranche) - Planung und Ausführung von Dachterrassen und abgedichteten Balkonen für Terrassen mit 2 Stellfüßen.

TERRASSE MIT 2 STELFÜSSEN

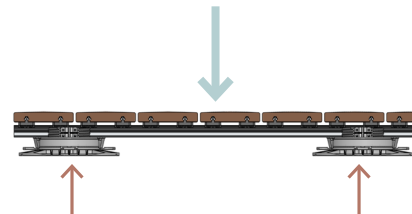
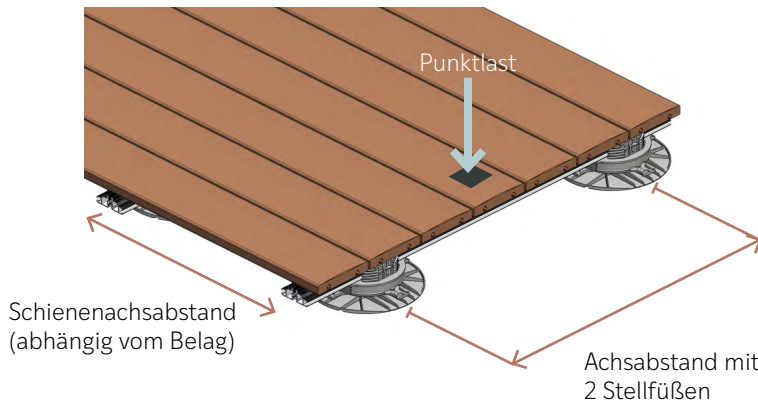

TERRASSE MIT 3 STELFÜSSEN UND MEHR

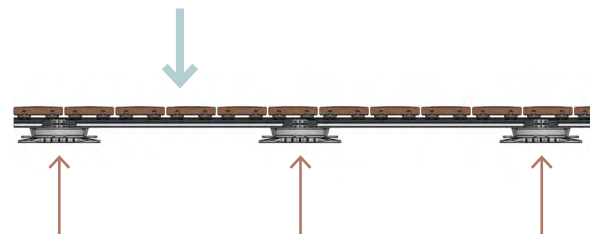
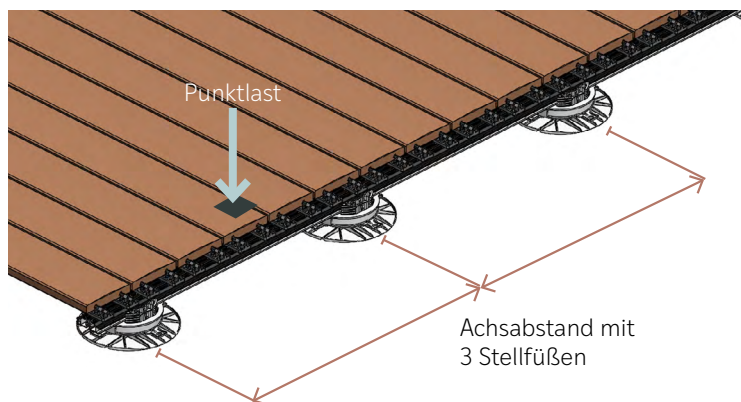

Verteilte Last: Last, im Quadrat von 1m x 1m aufgebracht

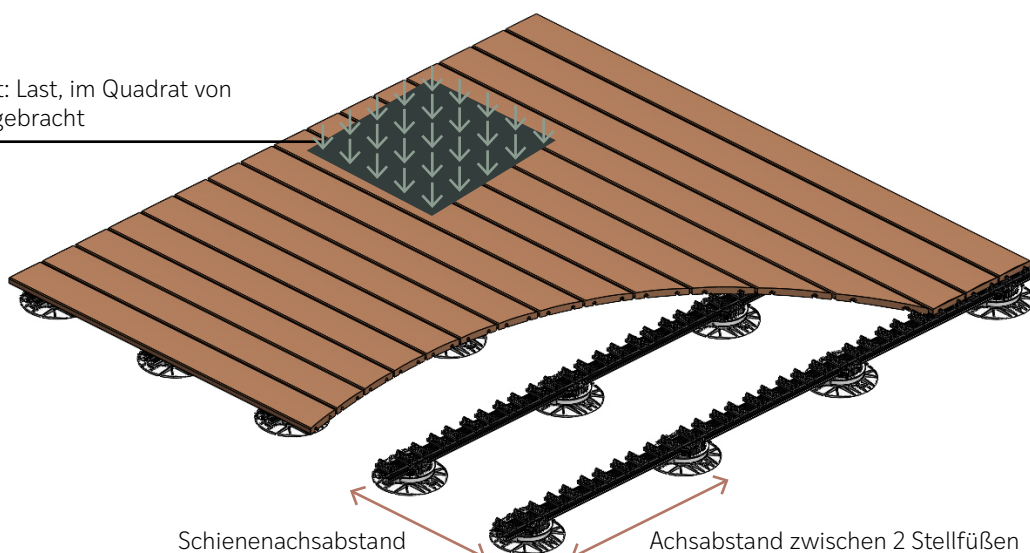

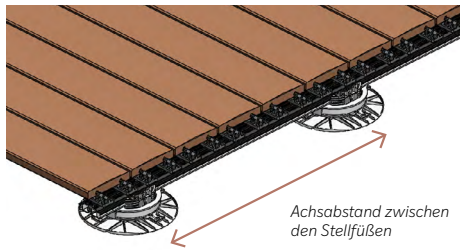

ACHSABSTÄNDE DER STELLFÜSSEN IN MM GEMÄSS FCBA-BERECHNUNGEN (BERECHNETE WERTE).

Die maximalen Achsabstände der Stellfüsse berücksichtigen die Durchbiegungs- und Lastbeschränkungen der Nutzungskategorien.

Nutzungskategorie	A	B	C1	C2/3	C4/D2	C5	D1
3 Stellfüsse gemäß DTU 51.4 für Schienenachsabstände von 350 bis 600 mm	380	240	310	240	Nicht berechnet	220	Nicht berechnet
2 Stellfüsse gemäß DTU 51.4 für Schienenachsabstände von 350 bis 600 mm	292	Nicht berechnet	238	Nicht berechnet	Nicht berechnet	Nicht berechnet	Nicht berechnet
Nach Fachregeln	280	NA	NA	NA	NA	NA	NA

BERECHNUNGSANNAHMEN

Die Schneelasten werden bis zu einer Höhe von 1000 m berücksichtigt.

WINDSOGSICHERUNG: TECHNISCHE LÖSUNGEN FÜR DIE VERANKERUNG DER TERRASSE AM BODEN

Die Terrasse kann auf einem harten Boden wie Betonplatten verankert werden. Bei Terrassen auf abgedichteten Böden können vertikale Gewindestäbe vom Abdichtungsunternehmen eingesetzt werden. Die Abdichtungsfirma sorgt für die Abdichtung um die Stäbe herum zur Abdichtungsbahn.

BODENBEFESTIGUNG

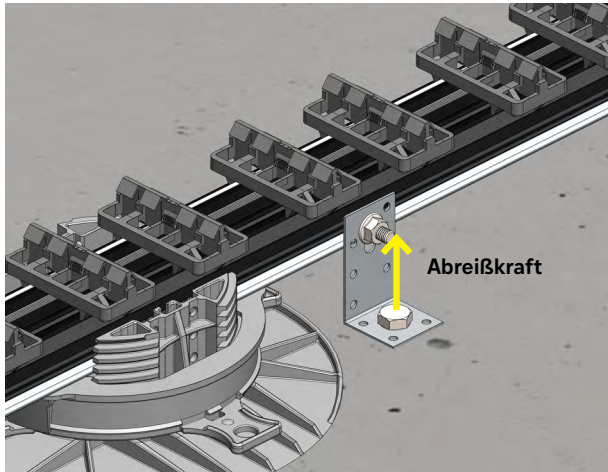

Verwenden Sie einen Winkel oder ein Metallband mit M6-Schrauben, um die Terrasse im Boden zu verankern. Die Verankerung wird versetzt angebracht und die Anzahl der Verankerungen pro m² lässt sich unter Berücksichtigung der durch den Wind und das Eigengewicht der Terrasse verursachten Hebekraft bestimmen.

Die M6-Schrauben können in die seitlichen Nuten der PR24-Schienen eingeschoben werden.

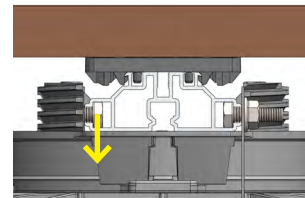

Der Festigkeitskennwert des Bolzens in der Schiene kann durch Labortests bestimmt werden.

WANDBEFESTIGUNG

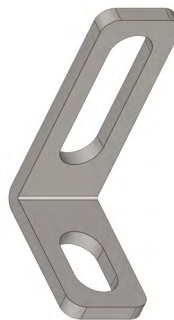
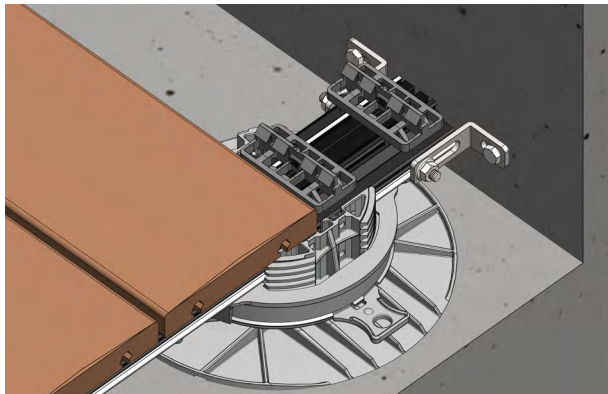

Eine Lösung zur Befestigung an der Wand kann ebenfalls nach dem oben genannten Prinzip durchgeführt werden, indem Sie auf jeder Seite der Schiene einen Winkel anbringen.

Der Grad-Winkel (Art.-Nr. 2291) ist hierfür besonders gut geeignet.

Vorsicht: Jegliche Eingriffe an der Wand können zum Verlust der Zehnjahresgarantie führen.

Dank der zahlreichen Nuten in der Schiene sind noch weitere Befestigungsmöglichkeiten möglich.

KOMPATIBLE SCHRAUBEN ZUR BEFESTIGUNG ÜBER DIE NUTEN DER SCHIENE

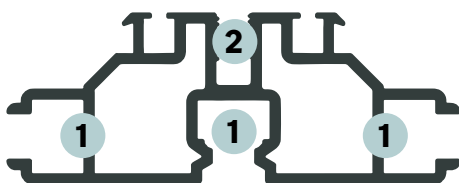

1 M6-Sechskantschraube oder Mutter

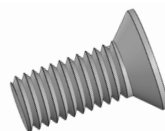

2 M5-Senkkopfschraube