





# SOMMAIRE

|      |                              |    |
|------|------------------------------|----|
| → 01 | Qui sommes nous ?            | 05 |
|      | Entreprise                   | 06 |
|      | À propos de Grad® Entreprise | 07 |
| → 02 | Le système Grad®             | 09 |
| → 03 | Profils non structurants     | 16 |
|      | Flat Rail                    | 18 |
|      | Start rail                   | 19 |
|      | Mini Rail                    | 20 |
| → 04 | Profils structurants         | 21 |
|      | PR24                         | 22 |
|      | PR39                         | 23 |
|      | Type de pose                 | 24 |
|      | Sur-mesure                   | 26 |
|      | Les accessoires              | 27 |
|      | Les finitions                | 28 |
|      | Autres applications          | 34 |
| → 05 | Nos revêtements              | 37 |
|      | Thermoépicéa                 | 38 |
|      | Thermo clear pine            | 40 |
|      | Moso®                        | 42 |
|      | Thermofrêne                  | 44 |
|      | Kebony®                      | 46 |
|      | Accoya®                      | 48 |
|      | Aluminium                    | 50 |
|      | Tableau de compatibilité     | 51 |
| → 06 | Nos réalisations             | 53 |



→ 01

# QUI SOMMES-NOUS ?

Qui sommes-nous ?  
À propos de Grad®



# QUI SOMMES-NOUS ?

*Depuis près de 20 ans, l'équipe de Grad® perfectionne le système de fixation invisible avec son clip.*

Par son esprit d'innovation, sa vision d'un produit durable et l'expérience acquise auprès de ses clients, Grad® continue de développer son système intelligent, polyvalent et facile à utiliser.

Grâce à l'inventivité, à l'esthétisme et à la durabilité du produit, Grad® s'est imposé au fil des ans comme un produit d'excellence, intéressant aussi bien les utilisateurs finaux que les paysagistes et les architectes.

En s'appuyant sur ses bases solides et sur ses équipes dévouées, Grad® s'exporte dans le monde entier pour conquérir et convaincre de nouveaux utilisateurs.

## NOS ENGAGEMENTS

### Environnement.

Grad® s'engage pour le futur à travers plusieurs actions :

- La conception de nos produits, en faisant le choix de travailler avec des matériaux recyclés et recyclables. L'aluminium utilisé pour les rails est issu à >80% d'aluminium recyclé et est 100% recyclable.
- L'usine se chauffe à partir de copeaux de bois issus de nos productions.
- Production à la commande.
- Durabilité garantie des produits (20 ans) pour éviter les remplacements.
- Privilégier au maximum les circuits courts pour l'approvisionnement de nos matières premières.

## NOS SERVICES

### Garanties.

L'ensemble des produits fabriqués par Grad® (rails et accessoires) est garanti 20 ans.

### Gestion commerciale.

Chez Grad®, nous apportons un soin tout particulier à nos partenaires. C'est en ce sens que chaque client partenaire bénéficie d'un commercial dédié ainsi que d'un relai au siège dédié pour garantir un taux de service et une disponibilité constante. Nous sommes convaincus que les relations commerciales doivent être fondées sur des interlocuteurs pérennes et disponibles.

### Grad3D.

Nous mettons à disposition de nos partenaires le logiciel de dessin : Grad3D, pour vous permettre de dessiner et préparer vos offres commerciales.

En complément, deux collaborateurs au siège spécialisés pour vous accompagner à la prise en main de l'outil et dans son utilisation.

### Bureau d'étude.

Grad® bénéficie d'une équipe de techniciens produit à votre disposition pour vous accompagner dans vos études de projets.

A travers notre outil interne Grad3D pour les projets domestiques de terrasses et bardages, ou bien des outils comme Autocad et REVIT pour les projets à plus grande échelle.

Nous sommes capables d'étudier tous vos projets sur-mesure.

### Formations.

Pour permettre à nos partenaires de développer pleinement leurs potentiels, nous mettons en place l'Académie Grad®. Un parcours de formation en plusieurs étapes pour pleinement appréhender le produit, ses avantages et sa technicité.

Que ce soit une question sur le système, sur les techniques de vente, de pose, ou bien un besoin sur le logiciel de dessin, nous vous accompagnons dans votre compréhension globale de Grad®.

## ENTREPRISE

Créée en 1847, l'entreprise familiale, toujours dirigée par la 6<sup>e</sup> génération, a écrit une saga industrielle française exceptionnelle à partir de son berceau alsacien du « Val d'Argent », à mi-chemin entre Strasbourg et Mulhouse.

Aujourd'hui, le groupe Burger & Cie affirme un savoir-faire unique dans l'art de travailler le bois tout en cultivant sa différence d'entreprise indépendante tournée vers l'innovation, avec un service Recherche et Développement (R&D) intégré.

Grand nom européen des ouvrages en bois pour l'aménagement intérieur comme extérieur, l'entreprise qui a rêvé et créé les maisons archi-design booa a toujours su s'adapter, saisir les opportunités et négocier les virages à prendre.

En 2017, l'investissement d'une nouvelle machine numérique qui travaille l'aluminium, pour la fabrication de nos garde-corps, a été fait suite à l'obtention d'un nouveau contrat avec l'un des plus grands groupes de bricolage européen. Cette capacité à relever sans cesse de nouveaux défis fait la force et l'identité de Burger.



## LE GROUPE :



430  
EMPLOYÉS



2  
SITES



4  
MARQUES



120  
MILLIONS  
DE CA

## SITE DE LIÈPVRE :



230  
EMPLOYÉS

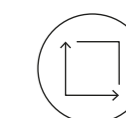

10  
HECTARES

→ grad kordo. jardipolys

## SITE DE CHÂTENOIS :



200  
EMPLOYÉS

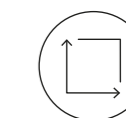

5  
HECTARES

→ booa♥

## CHIFFRES CLÉS PRODUCTION :

21  
KM DE  
RAILS/JOUR

140 000  
CLIPS/JOUR

17 280  
PLOTS/JOUR



Moso X-Treme / Flat rail / © TIM Exclusive Gardens



→ 02

# LE SYSTÈME GRAD®

À propos  
Le système Grad®



# LE COEUR DU CONCEPT

## ALUMINIUM

L'alliage 6060 utilisé pour les rails Grad® possède d'excellentes propriétés mécaniques pour un usage structurel permettant aux systèmes d'être mis en oeuvre en façade même dans des environnements très exposés. Cet alliage possède également une très bonne résistance à la corrosion dans un environnement extérieur à proximité du bord de mer et en plage de piscine.

## RECYCLAGE DES REBUTS INTERNES

Grâce à sa forte capacité de recyclage, l'aluminium est un véritable capital d'énergie et il est intégré au cœur de l'économie circulaire. Recycler est essentiel, nous appliquons donc les consignes de tris nécessaires pour donner une nouvelle vie aux chutes d'aluminium.



## RECYCLÉ & RECYCLABLE

L'aluminium que nous utilisons pour la fabrication de nos rails est composé en moyenne de 80% de matière recyclée. En s'appuyant sur sa recyclabilité à l'infini, nous souhaiterions tendre vers le "zéro déchet ultime". Le polypropylène (PP) utilisé pour la fabrication de certains de nos accessoires contient 70% de matières recyclées.

## L'ENVIRONNEMENT

Nous privilégions au maximum des matériaux à impact limité sur l'environnement ainsi que des procédés de production éco-responsables et durables. Notre objectif est de réduire continuellement notre empreinte carbone.

## FABRICATION EUROPÉENNE

## LE CLIP GRAD®

Injecté à partir de polyoxyméthylène



## 100% RECYCLABLE

## FIXATION INVISIBLE

Pour le bardage le système Grad est reconnu conforme aux exigences du DTU 41-2 pour un bardage ventilé.

## 100% FABRICATION FRANÇAISE

Made in Alsace

## DÉMONTABLE

Il est aussi facile de clipser une lame de bardage que de la déclipser, grâce à des clés développées pour passer entre 2 planches, et s'insérer entre le rail en aluminium et les ergots des clips. Les lames, les clips et l'ossature ne sont pas abimés, tout est repositionnable sans difficultés.

## RÉSISTANT

Le système Grad testé en laboratoire, permet grâce à une haute résistance à l'arrachement une mise en oeuvre sur des bâtiments de 10 m et 28 m dans des zones très exposées au vent.



## PARCE QUE L'EFFICACITÉ DES RESSOURCES EST UN FACTEUR IMPORTANT POUR VOUS, BURGER

a entrepris le renouvellement de son parc machine de presses à injecter : les presses hydrauliques gourmandes en énergie ont été remplacées par des presses électriques à faible consommation. De plus des aérothermes ont été installés dans l'atelier d'injection pour valoriser le chauffage de l'atelier de production à partir des calories récupérées du circuit de refroidissement des presses à injecter.



# À PROPOS DE NOTRE SYSTÈME

## Performance/ certifications

La solution de bardage Grad® vous garantit les meilleures performances possibles. De la conception à l'épreuve du temps, aux finitions parfaites, en passant par une mise en œuvre simple et rapide, nous nous efforçons chaque jour à améliorer notre système pour en accroître encore davantage ses performances, tout en respectant les normes en vigueur.

De plus, nous accordons une grande importance à ce que notre système soit conforme aux exigences de l'économie circulaire. C'est pourquoi, il a été pensé pour être démonté et réutilisé afin de pouvoir remplacer les lames en fin de vie ou endommagées, tout en utilisant des matériaux recyclés et/ou recyclables pour garantir une structure performante 20 ans.

## Rectitude & alignement parfait.

### Stabilité optimale.

Il s'agit de rails aluminium pré-équipés de clips Grad®. À chaque installation correspond son type de rail et ses fonctionnalités et accessoires permettent d'assurer toutes les configurations possibles, aussi bien au niveau du platelage que des finitions. Des lignes de fuite parfaites, grâce aux clips Grad®, installés sur des lignes de production automatisées : un concept unique de rails pré-équipés !

## Sustainability/ RSE

La filière bois est au cœur de notre métier et de nos préoccupations.

L'origine du bois et son traitement sont des critères primordiaux lors de la sélection de nos sources d'approvisionnement. C'est pour cette raison que l'intégralité de nos chaînes d'approvisionnement et de production sont fondées sur le système des gestions forestières responsables. Les essences des bois sont issues des forêts bien gérées. Leur provenance et le système de traçabilité sont validés par des organismes tiers et agréés. Il s'agit d'un engagement environnemental que nous favorisons pour préserver les ressources forestières naturelles.

## Garantie structure.

La terrasse, grâce à ce concept, gagne en durabilité puisqu'il n'y a aucun point d'insalubrité, les lames ne sont pas en contact direct avec l'ossature, l'espace entre les lames est garanti, donc aucune infiltration d'eau n'est possible.

## Finitions parfaites.

Une finition irréprochable par une fixation invisible, aucune vis pour le maintien des lames de finitions.

## Rainuré pour le clip Grad.

Depuis 2005, notre équipe R&D a développé et amélioré le système de rainures pour qu'il s'adapte parfaitement au clip Grad®. De cette façon, l'intégralité des lames rainurées, validées par nos soins, deviennent compatibles avec notre système de fixation invisible.

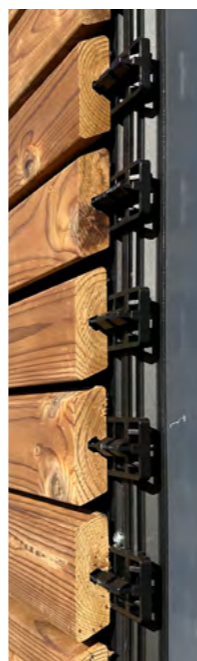
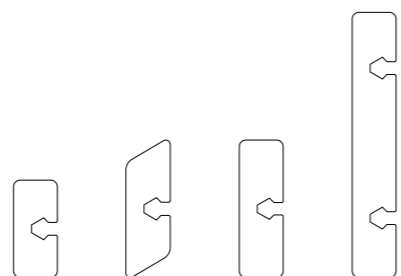

# ZOOM SUR NOTRE SYSTÈME

## Une fixation 100% invisible, un système unique et breveté.

- + fixation 100% invisible
- + réduction inégalée du temps de pose
- + installation sur tous types de murs
- + surface des lames préservée
- + lignes de fuites parfaites
- + conforme aux exigences du DTU 41-2

- + structure garantie 20 ans
- + entièrement démontable pour une pause à bardage ventilé/claire-voie.
- + nombreuses matières compatibles pour les profils de parement
- + structure 100% made in France

### RAILS ALUMINIUMS

5 profils aux caractéristiques différentes pour permettre de s'adapter à toutes les contraintes

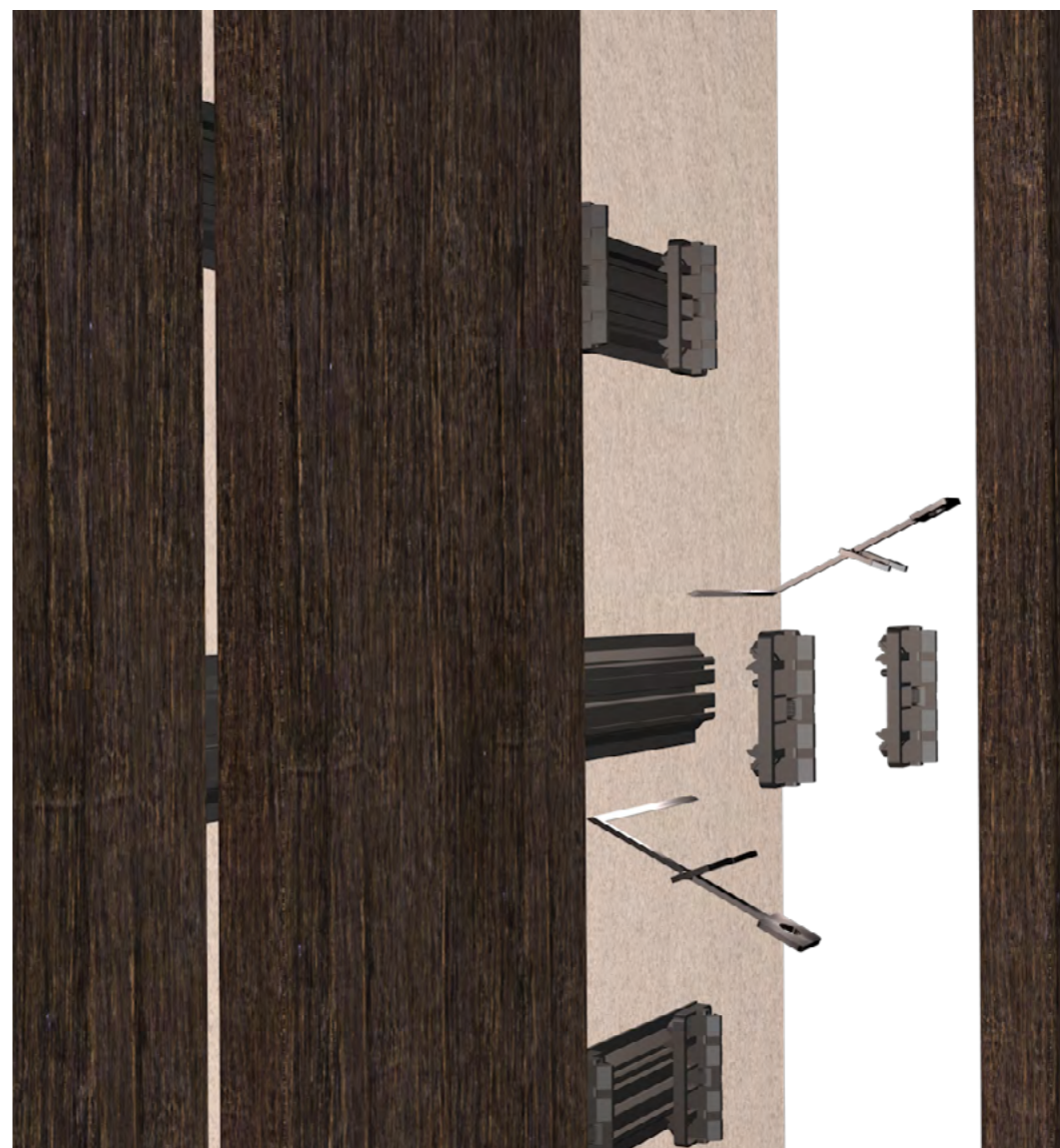

### 100% DÉMONTABLE

lame par lame, pour les profils claire-voie et grâce aux

### CLÉS DE DÉMONTAGE



### CLIPS PRÉMONTÉS EN USINE

fixation des lames par emboîtement et sans vis



# AU SERVICE DES POSEURS

→ **ALIGNEMENT** : grâce à nos clips prémontés en usine en fonction du parement sélectionné, il est possible d'obtenir un écart toujours régulier entre les lames. Il en résulte un alignement toujours parfait sur l'ensemble de la façade.

→ **FACILITÉ DE POSE** : réglé avec précision en usine, le positionnement des clips assure au poseur un confort d'installation inégalable. Il n'est plus besoin d'utiliser des cales ou des outils comme les cloueurs. Avec une simple pression, la lame est enclenchée. La structure en aluminium est légère et sa rectitude permet d'aligner aisément les profils.

→ **ESSENCES STABLES** : les essences sélectionnées par notre R&D bénéficient d'une durabilité et d'une stabilité supérieure à la grande majorité des lames présentes sur le marché.

→ **CONÇU ET PRODUIT EN FRANCE** : brevetée depuis 2014, la dernière version du système Grad® est fabriquée au sein de notre site de Lièpvre par des lignes automatisées à la pointe de la technologie.

→ **SOLUTIONS TECHNIQUES** : guide de pose, fiche techniques, assistance au chiffrage et représentants dédiés nos équipes sont prêtes à vous assister sur vos différentes problématiques, et dans votre apprentissage ou votre perfectionnement du système Grad®.



Flat rail/ Moso X-Treme/ © Bart Van Spee

# ET DES PRESCRIPTEURS

→ **MODIFIER LE DESIGN DE MANIÈRE ILLIMITÉ** : grâce aux clips prémontés sur lignes automatisés, il est possible de varier les écartements en lames ou les largeurs des profils afin d'obtenir l'esthétique recherchée pour la façade.

→ **AJOUTER À CES VARIATIONS DE DIMENSIONS, LE SYSTÈME GRAD PERMET D'UTILISER UNE GRANDE VARIÉTÉ DE MATÉRIAUX** : essences bois résineux, feuillus, bambou, aluminium, mdf.

→ **NOTRE BUREAU D'ÉTUDE** se tient à votre disposition pour vous accompagner sur les projets. De la définition du besoin en fonction des contraintes techniques à la production des plans d'exécution, nous nous tenons à votre disposition pour vous permettre de disposer du meilleur support possible. Nos produits sont disponibles en format BIM et intégrable au logiciel de conception REVIT.

→ **FACILE À ASSIMILER ET RÉFLÉCHIT EN AMONT**, le système ne permet pas d'erreur de mise en oeuvre. Alignement parfait, surface préservée des profils et vitesse d'installation sont les signatures du système Grad®.

→ **SUBLIMATION DES MATIÈRES** : aucune perforation en surface des parements, aucun clips entre les profils.

→ **DÉVELOPPEMENT DURABLE** : engagé depuis plusieurs années notre politique RSE est à la fois au coeur de notre historique mais également de notre R&D.

Produits issus de matières recyclés et recyclables, rails en aluminiums à durée de vie extrême et recyclable aisément, parements provenant de sources responsables, nous nous engageons chaque jour à renforcer notre action en faveur de l'environnement.

→ **CERTIFICATIONS** : notre usine est labellisée FSC® et nos produits bénéficient de nombreuses certifications et évaluations normatives.

→ **DURABILITÉ** : notre recherche permanente de durabilité des ouvrages a conduit à la sélection des matériaux les plus performants : Structure en aluminium imputrescible, clips en plastique haute résistance, parements pérennes.

→ **ENTRETIEN** : la démontabilité de nos produits assure une maintenance facile pour les utilisateurs. Il est possible de démonter et remonter les lames sans perte de matériaux et à l'aide de simple clés de démontage.

→ **SUIVI** : nos équipes commerciales sont à votre disposition pour vous accompagner partout dans le monde.



Flat rail/ Thermofrêne/ © Thermory



Flat rail/ Thermofrêne/ Carpentier/ ©Buro Ruijs and Hans Gorter



# PROFILS NON STRUCTURANTS

Caractéristiques techniques  
Informations utiles

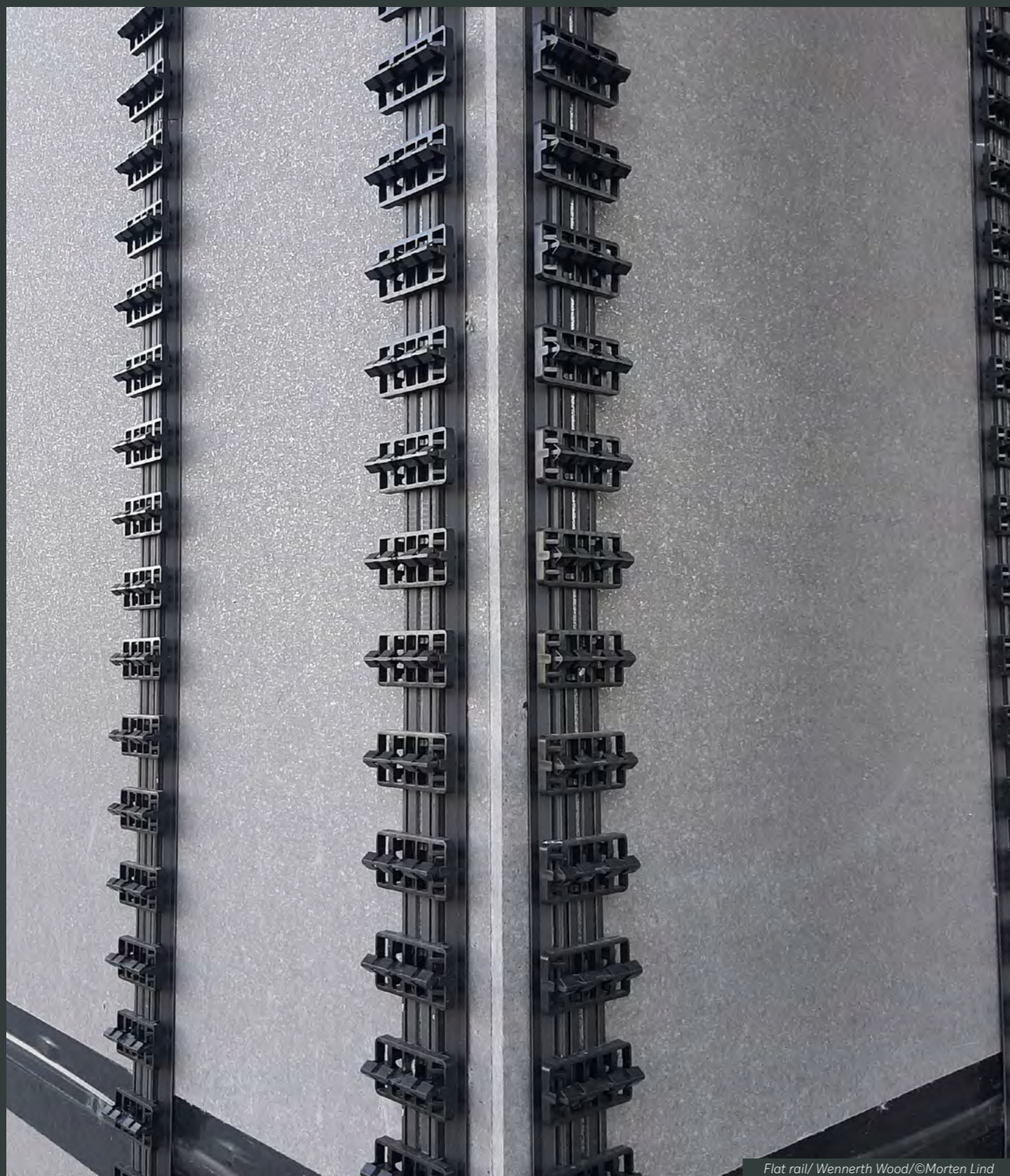

Flat rail/ Wennerth Wood/©Morten Lind

## 17 LES RAILS

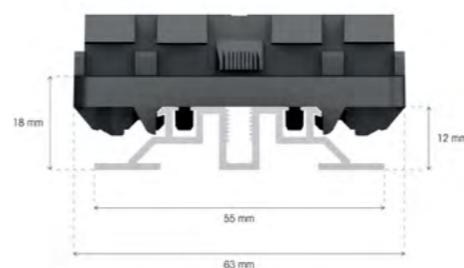

## FLAT RAIL

Rail non porteur pour fixation de profil bardage extérieur, sous-face, plafond et parement intérieur.

| RÉF  | DESCRIPTION   | QTÉ/PALETTE | CONSOMMATION INDICATIVE AU M <sup>2</sup> (POUR UN ENTRAXE RAIL DE 65CM) |
|------|---|-------------|--|
| 1185 | <b>FLAT RAIL - avec entraxe 124 mm</b><br>32 clips pour 16 lames de 120 mm<br>12 x 55 x <b>1984</b> mm. | 216 pcs     | 0,85 pc  |
| 1187 | <b>FLAT RAIL - avec entraxe 71 mm</b><br>28 clips pour 28 lames<br>12 x 55 x <b>1988</b> mm.            | 216 pcs     | 0,85 pc  |
| 1188 | <b>FLAT RAIL - avec entraxe 56 mm</b><br>35 clips pour 35 lames<br>12 x 55 x <b>1960</b> mm.            | 216 pcs     | 0,85 pc  |
| 1792 | <b>FLAT RAIL - avec entraxe 70 mm</b><br>28 clips pour 28 lames<br>12 x 55 x <b>1960</b> mm.            | 216 pcs     | 0,85 pc  |
| 1799 | <b>FLAT RAIL - avec entraxe 51 mm</b><br>39 clips pour 39 lames<br>12 x 55 x <b>1989</b> mm.            | 216 pcs     | 0,85 pc  |
| 1822 | <b>FLAT RAIL - avec entraxe 69 mm</b><br>29 clips pour 29 lames<br>12 x 55 x <b>2001</b> mm.            | 216 pcs     | 0,85 pc  |
| 2480 | <b>FLAT RAIL - VARIBO</b><br>32 clips pour 25 lames<br>12 x 55 x <b>1968</b> mm.                        | 216 pcs     | 0,85 pc  |
| 2191 | <b>FLAT RAIL - avec entraxe 46 mm</b><br>43 clips pour 43 lames<br>12 x 55 x <b>1978</b> mm.            | 216 pcs     | 0,85 pc  |
| 2632 | <b>FLAT RAIL - avec entraxes 58,5 mm</b><br>34 clips pour 34 lames.<br>12 x 55 x <b>1989</b> mm.        | 216 pcs     | 0,85 pc  |

### CARACTÉRISTIQUES TECHNIQUES

|   |   |
|---|---|
| <b>Matière rail</b>                                   | Aluminium 6060  |
| <b>Finition rail</b>                                  | Peinture noire  |
| <b>Matière clips</b>                                  | Polyoxyméthylène (POM)  |
| <b>Poids rail (avec clips)</b>                        | +/- 0,630 kg/ml   |
| <b>Longueur maxi.</b>                                 | 3968 mm   |
| <b>Résistance à l'arrachement du clip sur le rail</b> | de 150 à 250 kg, pour 2 points de fixation (selon nature du parement) |

- Faible épaisseur : 38 mm avec une lame d'épaisseur 20 mm
- Simplicité, rapidité et confort de pose
- Léger : 630 gr/ml
- Profil pré-clipsé industriellement pour des lignes de fuite parfaites
- Dans le cas d'un bardage claire-voie, il est possible de démonter chaque lame individuellement à l'aide des clés spéciales adaptées à la largeur de la lame
- Rail recoupable en longueur sur chantier
- Aucun contact entre les planches et le rail en aluminium, pour une meilleure circulation de l'air
- Fixation invisible
- Possibilités d'utilisation infinies
- 100% recyclable

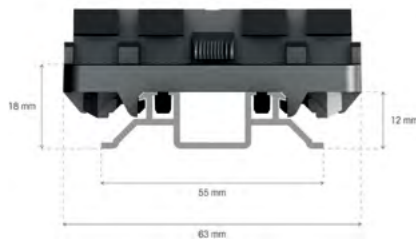
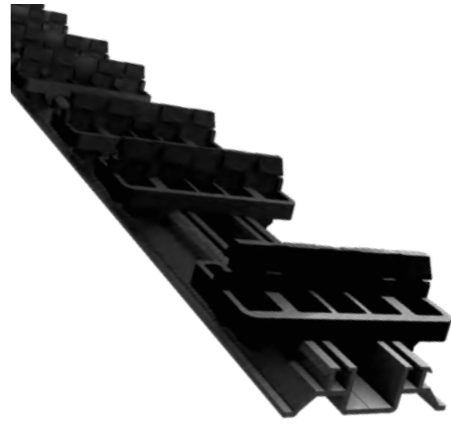

## START RAIL

Rail non porteur pour fixation de profil bardage, sous-face et plafond.

### CARACTÉRISTIQUES TECHNIQUES

|  |   |
|--|---|
| Matière rail                                   | Aluminium 6060  |
| Finition rail                                  | Peinture noire  |
| Matière clips                                  | Polyoxymethylene (POM)  |
| Poids rail (avec clips)                        | +/- 0,512 kg/ml   |
| Longueur maxi.                                 | 1984 mm   |
| Résistance à l'arrachement du clip sur le rail | de 150 à 250 kg, pour 2 points de fixation (selon nature du parement) |

- Faible épaisseur
- Simplicité, rapidité et confort de pose
- Léger : 0,512 kg/ml
- Profil pré-clipsé industriellement pour des lignes de fuite parfaites
- Dans le cas d'un bardage claire-voie, il est possible de démonter chaque lame individuellement à l'aide des clés spéciales adaptées à la largeur de la lame
- Rail recoupable en longueur sur chantier
- Aucun contact entre les planches et le rail en aluminium, pour une meilleure circulation de l'air
- Fixation invisible
- Possibilités d'utilisation infinies
- 100% recyclable



## MINI RAIL

Rail non porteur pour fixation de profil bardage, ou plafond.

### CARACTÉRISTIQUES TECHNIQUES

|  |   |
|--|---|
| Matière rail                                   | Aluminium 6060  |
| Finition rail                                  | Peinture noire  |
| Matière clips                                  | Polyoxymethylene (POM)  |
| Poids rail (avec clips)                        | +/- 0,372 kg/ml   |
| Longueur maxi.                                 | 1984 mm   |
| Résistance à l'arrachement du clip sur le rail | de 150 à 250 kg, pour 2 points de fixation (selon nature du parement) |

### Attention profil non compatibles avec la clé

- Très faible épaisseur
- Léger : +/- 0,372 kg/ml
- Simplicité, rapidité et confort de pose
- Profil pré-clipsé industriellement pour des lignes de fuite parfaites
- Rail recoupable en longueur sur chantier
- Aucun contact entre les planches et le rail en aluminium, pour une meilleure circulation de l'air
- Fixation invisible
- Possibilités d'utilisation infinies
- Possibilité de courber le profil sur un rayon de 500 mm
- Pour toutes demandes concernant le profil Mini-rail merci de nous consulter
- 100% recyclable
- Références à la demande
- Non démontable



Possibilité de courber le profil



→ 04

# PROFILS STRUCTURANTS

Caractéristiques techniques  
Informations utiles



Flat rail/ Thermopin/ © Thermory®



PR24 / Thermofraké / © Mark Verwey Photography

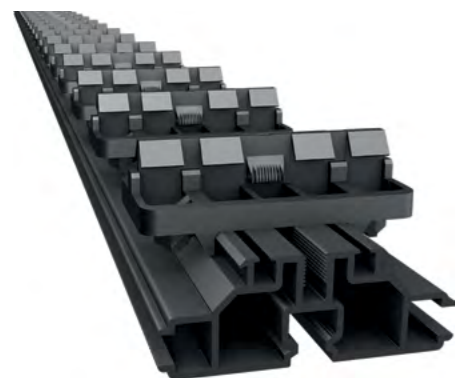

## PR24

Rail structurel pour fixation de profil bardage, sous-face et plafonds.

Jusqu'à 1,35m entre fixations à la façade\*

### CARACTÉRISTIQUES TECHNIQUES

|  |   |
|--|---|
| Matière rail                                   | Aluminium 6060  |
| Finition rail                                  | Peinture noire  |
| Matière clips                                  | Polyoxyméthylène (POM)  |
| Poids rail (avec clips)                        | +/- 1,07 kg/ml  |
| Longueur maxi. PR 24 - 56/71                   | 3968 mm   |
| Résistance à l'arrachement du clip sur le rail | de 150 à 250 kg, pour 2 points de fixation (selon nature du parement) |

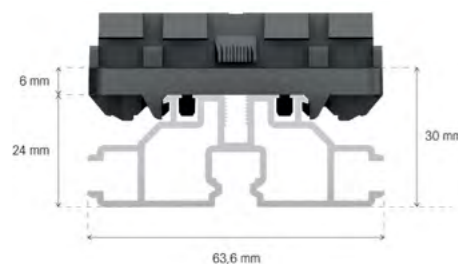

- Profil pré-clipsé industriellement pour des lignes de fuite parfaites
- Simplicité, rapidité et confort de pose
- Possibilité de démonter chaque lame individuellement à l'aide des clés spéciales adaptées à la largeur de la lame
- Rail recoupable en longueur sur chantier
- Aucun contact entre les lames et le rail en aluminium, pour une meilleure circulation de l'air
- Fixation invisible
- Possibilités d'utilisation infinies
- 100% recyclable
- Léger : 1.07 kg/ml
- Droit : rectitude parfaite pour le réglage des alignements et la mise à niveau



PR24 /ThermoFraké /© Mark Verwey Photography

\*selon note de calculs disponibles sur notre site internet



## PR39

Rail structurel pour fixation de profil bardage, sous-face et plafonds.

Jusqu'à 1,35m entre fixations à la façade.\*

### CARACTÉRISTIQUES TECHNIQUES

|  |   |
|--|---|
| Matière rail                                   | Aluminium 6060  |
| Finition rail                                  | Peinture noire  |
| Matière clips                                  | Polyoxyméthylène (POM)  |
| Poids rail (avec clips)                        | +/- 1,43 kg/ml  |
| Longueur maxi. PR39 - 56/71                    | 3968 mm   |
| Résistance à l'arrachement du clip sur le rail | de 150 à 250 kg, pour 2 points de fixation (selon nature du parement) |

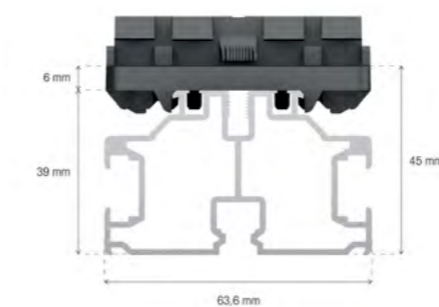

- Profil pré-clipsé industriellement pour des lignes de fuite parfaites
- Simplicité, rapidité et confort de pose
- Possibilité de démonter chaque lame individuellement à l'aide de nos clés spécifiques (selon profil de la lame)
- Aucun contact entre le profilé en aluminium et les lames de parement, ventilation améliorée
- Rail recoupable en longueur
- Fixation invisible
- Toute une multitude d'autres usages possibles
- 100% recyclable



PR24 /ThermoFraké /© Mark Verwey Photography

\*selon note de calculs disponibles sur notre site internet

# TYPE DE POSE

Le système Grad® est utilisable pour poser des parements dans le sens horizontal et vertical.

L'installation des profils aluminiums Grad peut se faire sur tous les supports : béton, ossature bois, structure métallique. Les entraxes entre organes de fixations sur les profils aluminiums sont définies par une combinaison de fac-

teurs : zone de vent, orographie, rugosité et hauteur du bâtiment.

Le système Grad est compatible dans des zones soumises à des vents violents comme les DROM. Les informations relatives aux écartements entre fixation sont disponibles sur notre site internet.

## HORIZONTAL - SILVA

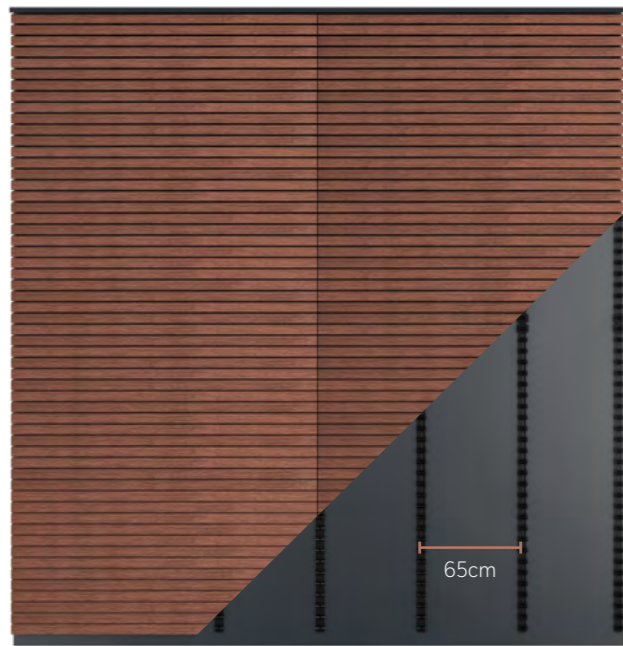

La gamme Silva S désigne les lames étroites dont le sens de pose recommandé est en horizontal. Ces profils bénéficient d'un usinage en biais permettant de favoriser l'écoulement de l'eau. Plusieurs essences et largeurs sont disponibles.

## VERTICAL - ANTA

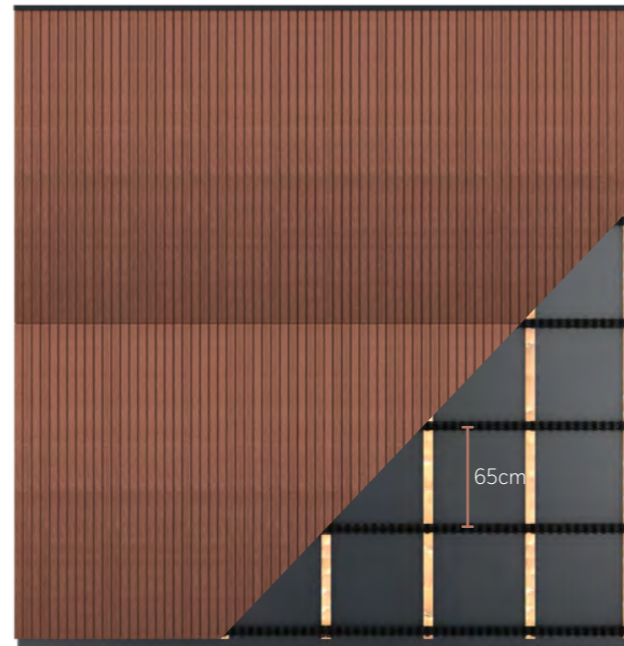

La gamme Anta S désigne les lames étroites dont le sens de pose recommandé est en vertical. Ces profils sont rabotés avec des bords droits. Plusieurs essences et largeurs sont disponibles.

## EXEMPLES DE CONFIGURATIONS POSSIBLES

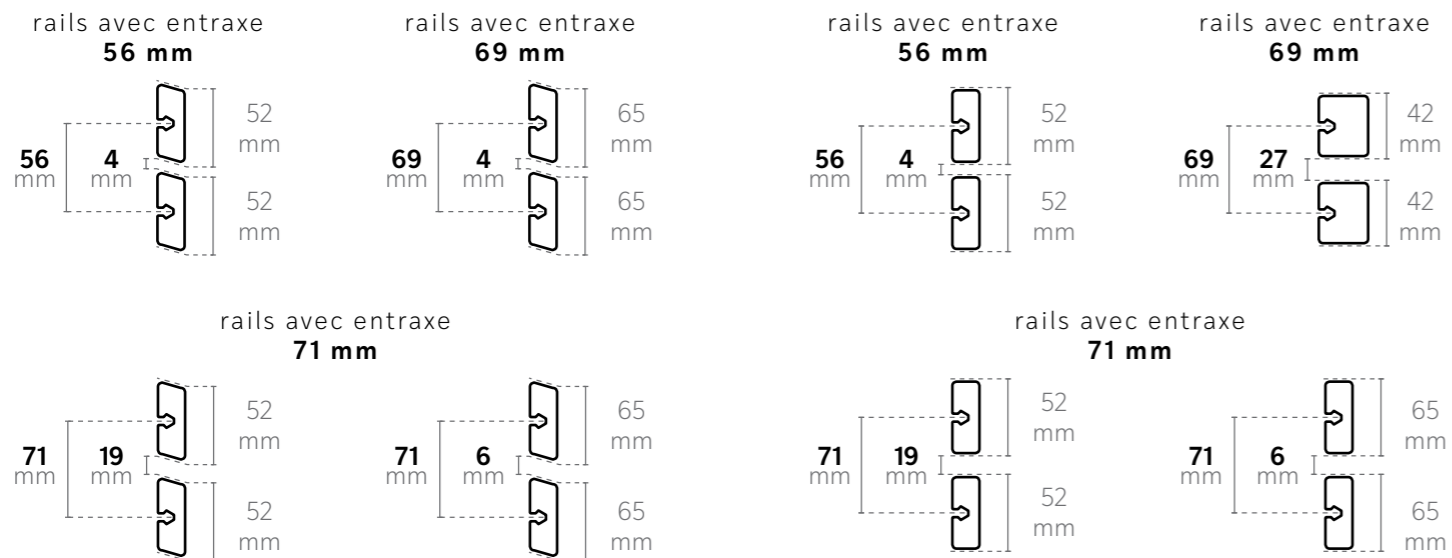

# GÉOMÉTRIE VARIABLE

## Géométrie variable

La gamme Varibo regroupe les 3 profils Moso X-Treme dont le sens de pose recommandé est en vertical. Ces profils sont rabotés avec des bords droits.

Grâce au rail dédié qui permet de combiner différentes largeurs selon le rythme Varibo, il est possible d'offrir un design unique à la façade.



## Bardage 3D

Grâce à la gamme Anta S Thermoépiciée il est également possible de varier les épaisseurs de lames. En combinant les 2 profils il est possible de donner du caractère à votre façade en créant du relief.

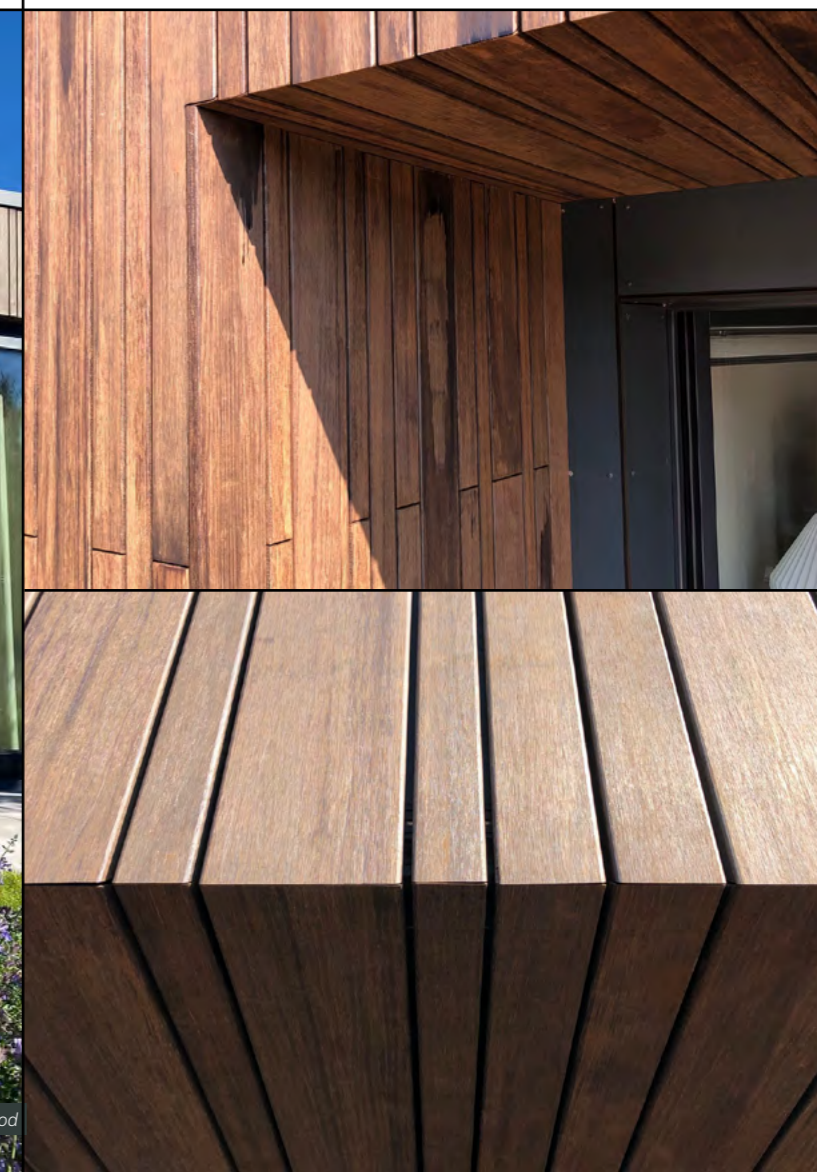

# SUR-MESURE

Le système Grad® permet d'obtenir une personnalisation très avancée de vos façades.

Grâce à nos lignes de clipsage, nous pouvons paramétrer et réaliser rapidement des rails sur-mesure quelques soit la quantité.

Le concepteur a la possibilité de varier les écartements entre les clips. Ces dimensions peuvent être régulières ou obéir à un schéma prédéfini dans le cas par exemple de lames à sections différentes.

Ces demandes font l'objet du process que vous trouverez ci-dessous :

## PROCESS

- Définition par vos soins via le document dédié du choix des profils et des écartements.
- Validation notre bureau d'étude et édition d'un plan
- Validation par vos soins du plan
- Édition d'un ARC de commande
- Mise en production
- Préparation et livraison sous un délai de 3 semaines

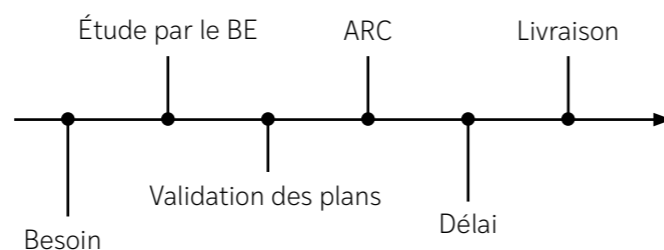

## SUR MESURE TRAITEMENT ALU

Nos produits sont extrudés en forme standard dans la nuance aluminium 6060 T6.

Il est possible sur-commande d'obtenir une nuance différente.

De la même manière, il est possible d'effectuer un traitement de surface sur-mesure comme un thermolaquage ou une anodisation.

N'hésitez pas à contacter votre commercial pour toutes demandes d'études sur-mesure.



Top Link



Clip Grip



Clip de calage



Clip Grad® démontable



Demi-clip



Angle Thermopin

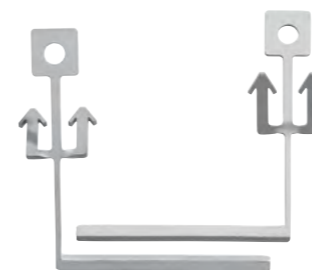

Clés de démontage

# ACCESSOIRES

| RÉF  | DESCRIPTION  | UNITÉ DE VENTE | QTÉ/COLIS  |
|------|--|----------------|------------|
| 1488 | <b>TOP LINK 56</b><br>Pièce de jonction rail entraxe 56/124 mm | Sachet 20 pcs  | 10 sachets |
| 1489 | <b>TOP LINK 71</b><br>Pièce de jonction rail entraxe 71 mm     | Sachet 20 pcs  | 10 sachets |
| 2784 | <b>TOP LINK 46</b><br>Pièce de jonction rail entraxe 46 mm     | Sachet 20 pcs  | 10 sachets |
| 2785 | <b>TOP LINK 51</b><br>Pièce de jonction rail entraxe 51 mm     | Sachet 20 pcs  | 10 sachets |

| RÉF  | DESCRIPTION   | UNITÉ DE VENTE | QTÉ/COLIS    |
|------|---|----------------|--------------|
| 2973 | <b>CLIP GRIP</b><br>Griffe de blocage                             | 200 pcs        |              |
| 1486 | <b>CLIP DE CALAGE</b><br>Avec vis                                 | Sachet 20 pcs  | 25 sachets   |
| 1483 | <b>CLIP GRAD® DÉMONTABLE</b><br>Avec ergots. Sachet de 50 pièces. | Sachet 50 pcs  | 20 sachets   |
| 1485 | <b>DEMI-CLIP</b>  | Sachet 50 pcs  | 20 sachets   |
| 2179 | <b>COLLE - CARTOUCHE DE 310 ML</b><br>Pour clips et lames en bois | 1 cartouche    | Pas de colis |
| 968  | <b>CLÉS DE DÉMONTAGE - 120</b><br>Pour lames moins de 120 mm      | 1 paire        | 6 paires     |
| 1784 | <b>CLÉS DE DÉMONTAGE - 155</b><br>Pour lames de 155 mm            | 1 paire        | 10 paires    |
| 2589 | <b>PROFIL D'ANGLE - THERMOPIN</b><br>3,8 x 3,8 x 450 cm           | 1 pc           | 200 pcs      |



# PROFILS DE FINITIONS

Dans le domaine du bardage bois, le traitement des périphéries d'ouvertures de façade a toujours été un point singulier.

Composé d'un larmier dont le rôle est d'évacuer les eaux de ruissellement vers l'extérieure de l'ouverture et de finition latérale, ces pièces sont particulièrement importantes pour l'esthétique de l'ouvrage fini.

Le système grad permet d'obtenir un rendu parfait aussi bien dans la préservation de la surface du parement

que dans l'alignement des profils. Dans cette continuité, 4 profils aluminiums sont disponibles afin de répondre aux besoins des poses à bardage horizontal mais aussi vertical.

Conçu en combinaisons avec des pièces de réceptions aluminium à fixer sur la façade, ces profils permettront d'assurer une finition parfaite à votre bardage grad.

Disponibles en stock en RAL 7016, nous vous offrons également la possibilité de personnaliser la teinte thermolaquée selon un large choix de couleurs.

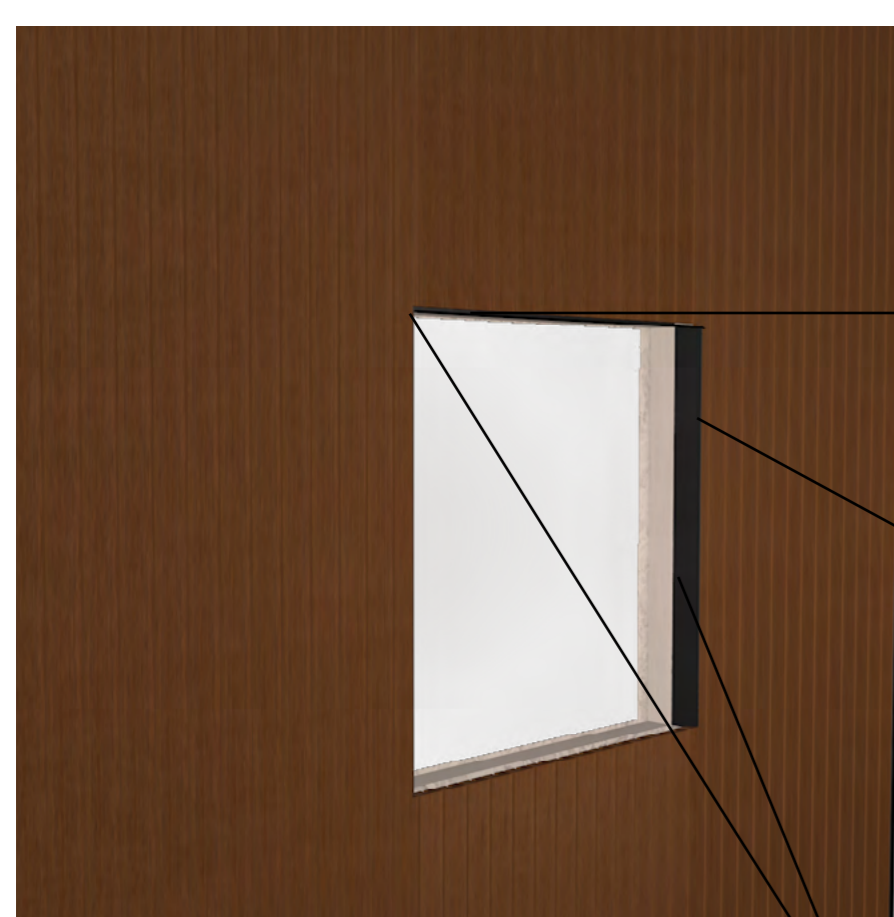

**LARMIER**



**PROFIL ARRÊT**



**PIÈCE PLATE ALUMINIUM DE RÉCEPTION**



| RÉF  | DESCRIPTION   |
|------|---|
| 2993 | <b>LARMIER 65</b><br>pour bardage vertical 20 mm        |
| 2994 | <b>LARMIER 45</b><br>Pour bardage horizontal 20 mm      |
| 2995 | <b>PROFIL ARRÊT 36</b><br>Pour bardage horizontal 20 mm |
| 2996 | <b>PROFIL ARRÊT 56</b><br>Pour bardage vertical 20 mm   |
| 2999 | <b>PIÈCE ALUMINIUM DE RÉCEPTION</b>                     |
| 1221 | <b>BANDE ÉLASTOMÈRES</b><br>4 mm                        |

# PROFILS DE FINITIONS

De la même manière que les finitions périphériques des ouvertures dans la façade, le traitement des angles reste l'objet de nombreuses possibilités.

En complément de l'option bois, il est possible d'assurer deux finitions différentes :

→ Réalisation d'une coupe à 45°

→ Utilisation du profil d'angle aluminium : RAL 7016 ou thermolaquage à la demande.

Facile à mettre en place grâce aux équerres d'angle, ce profil aluminium apportera une finition parfaite et moderne aux angles de la façade.

**EQUERRE**



**PROFIL ANGLE**

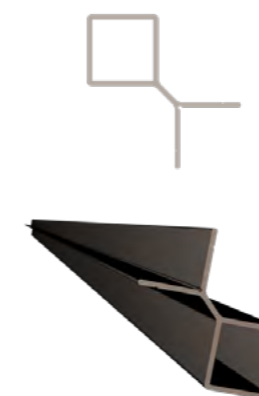

| RÉF  | DESCRIPTION                                  |
|------|--|
| 2997 | <b>PROFIL ANGLE</b><br>Pour bardage 20 mm    |
| 2998 | <b>EQUERRE ALUMINIUM DE RÉCEPTION PROFIL</b> |
| 1221 | <b>BANDE ÉLASTOMÈRES</b><br>4 mm             |

# FINITIONS

L'application de finition sur les bardages bois permet de multiples avantages.

Cette opération va contribuer à l'aspect décoratif des façades en valorisant l'esthétique de la matière.

Dans un premier temps, chaque finition va permettre d'apporter une uniformisation de teinte à la façade. Les éléments en pied de bardage bénéficieront ainsi plus longtemps d'un vieillissement plus homogène avec les profils en partie supérieurs.

Pour ceux qui souhaitent anticiper les effets du temps, la finition GREY va apporter une teinte grise homogène et tendance à la façade afin d'anticiper le grisaillement naturel du bois. De plus, la finition restante légère, elle permettra de conserver de manière visible les caractéristiques esthétiques uniques du bois comme les veines ou les noeux.

Si au contraire, le souhait est de rester sur une couleur proche de la teinte initiale du bois, il est possible d'opter pour une finition CHESNUT légèrement marronnée. Celle-ci offrira les mêmes avantages d'uniformisation de couleur au fil du temps tout sublimant l'aspect naturel du bois pour obtenir une façade authentique.

Dans le but de rester au plus proche des traitements respectueux de l'environnement, l'ensemble des saturateurs

disponibles dans la gamme Grad sont en phase aqueuse. Ils présentent la particularité d'être bien absorbés par le bois et vont ainsi protéger efficacement les fibres supérieures du profil contre les UV. Pour autant, ces finitions en phase aqueuse vont éviter l'aspect filmogène des peintures et ainsi permettre au bois de continuer à respirer.

Les saturateurs en phase aqueuse retardent efficacement les effets du temps et permettent de profiter d'une façade comme neuve pendant de nombreuses années. La finition ne s'écaille pas. Pratique, elle ne nécessite ni décapage ni ponçage pour les propriétaires lors de la rénovation.



## FINITIONS DISPONIBLES

Le choix des saturateurs adaptés étant tout aussi important que leur application, nous avons choisis de travailler avec la société FIBEX. Depuis plus de 15 ans, la société Fibex s'est spécialisée dans le conseil et l'application de produit de finition sur le bois.

En partenariat avec ces experts, nous proposons de manière standard 2 finitions provenant des saturateurs IFAC de la marque DURIEU.

Marron – Gris

Les essences concernées sont le Thermoépicéa, le Thermofrêne et le Thermoclear pine. Ces finitions sont possibles sans minimum de quantité.

### TEINTE

*Finitions disponible sur commande*

**GREY**  
Thermoépicéa



**GREY**  
Thermofrêne



**CHESTNUT**  
Thermoépicéa



## PROCÉDURE COMMANDE

Un délai de 4 semaines ouvrées en moyenne est à prendre en considération pour toute commande de profil possédant les finitions standards marron ou gris. La validation d'une commande est conditionnée à la validation des échantillons.

Pour passer commande d'échantillons standards, n'hésitez pas à consulter notre book d'aide à la vente bardage.

Pour passer commande d'échantillons de plus grandes tailles, merci de vous rapprocher de votre commercial Grad. D'autres teintes sont disponibles à la demande ainsi qu'une prestation de contretypage si vous souhaitez accorder votre façade avec une couleur existante sur site. La validation d'une commande est conditionnée à la validation des échantillons. Pour toutes demandes concernant ces prestations, merci de contacter votre commercial Grad.

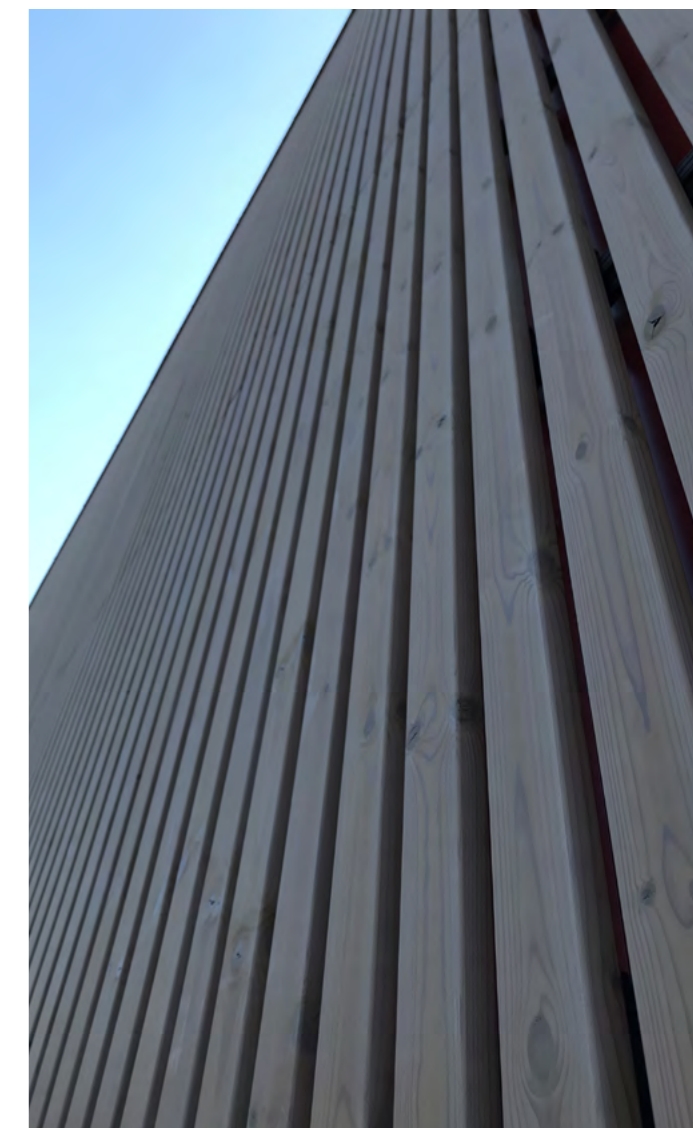



# FINITION SHOU SUGI BAN



©Maxime Gautier

Le Japon a toujours été un pays suscitant la curiosité par l'utilisation de techniques ancestrales ancrées dans le respect de l'homme et la nature qui l'entoure.

Le Shou Sugi Ban, aussi appelée Yakisugi, est une technique de brûlage sur bois qui consiste à traiter par combustion la face supérieure d'une lame de bois afin d'améliorer sa durabilité.

Le Shou Sugi Ban est une transformation du bois qui découle la philosophie bouddhiste « Wabi-Sabi ». Cette dernière cherche à mettre en valeur les imperfections et défauts engendrés par le temps. Originellement, le Shou Sugi Ban était utilisé afin de protéger les habitations nippones qui sont soumises à des conditions climatiques difficiles comprenant des importantes chutes de pluie. Au cours des années 2000, cette méthode a été popularisée au Canada puis dans les pays nordiques.

Cette technique, vieille comme le monde, procure des avantages considérables en matière de durabilité du bois et d'entretien. La carbonisation va en effet offrir une protection contre la moisissure du bois ou l'oxygénation, rendant alors le bois résistant dans le temps. De plus, la couche carbonisée va renforcer contre la réaction aux flammes et contre les insectes.



©Maxime Gautier

## FINITIONS DISPONIBLES

Bien que simple sur le papier, la méthode du Shou Sugi Ban requiert une grande rigueur dans le traitement et une connaissance poussée du bois.

Nous avons choisi de travailler avec la société la plus reconnue dans le domaine du bois brûlé : Zwarthout.

Parmi les pionniers du Shou Sugi Ban en Europe, la société Zwarthout a été créée en 2012. Au cours des années, les maîtres brûleurs ont développé un savoir-faire unique sur des nombreuses essences et finitions, allant du noir profond au brun délicat en passant par des niveaux de brossages différents qui vont apporter un aspect tactile unique.

Grad a choisi comme finition standard la version Marugame, disponible sur l'Accoya®.



**Zwarthout**  
**hout**  
 Shou Sugi Ban



©Maxime Gautier



©Maxime Gautier

## PROCÉDURE COMMANDE

Un délai de 5 semaines ouvrées en moyenne est à prendre en considération pour toute commande de Marugame profil standard.

Pour passer commande d'échantillons standards, n'hésitez pas à consulter notre book d'aide à la vente bardage.

Pour passer commande d'échantillons de plus grandes tailles, merci de vous rapprocher de votre commercial Grad.

D'autres finitions sont disponibles à la demande. La validation d'une commande est conditionnée à la validation des échantillons. Pour toutes demandes concernant ces prestations, merci de contacter votre commercial Grad.



©Maxime Gautier

# AUTRES APPLICATIONS

## BÉNÉFICES PAREMENT INTÉRIEUR :

- possibilités illimitées de design : largeur, épaisseur, écartements
- utilisation possible pour de nombreuses essences complémentaires : Chêne, Hêtre
- combinaison possible avec le MDF, l'aluminium ou les panneaux mediums en format lame ou panneaux
- légèreté du système : environ 1kg/m<sup>2</sup> de structure
- démontabilité des profils claire-voies
- écartements et alignements parfaits

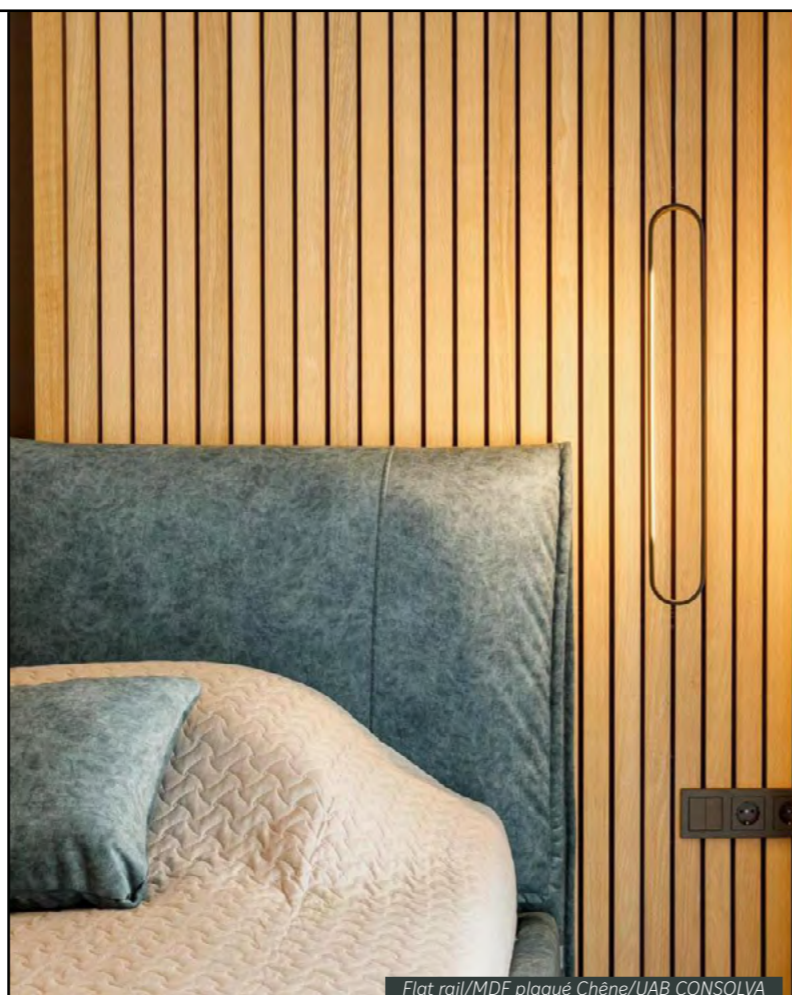

Flat rail/MDF plaqué Chêne/UAB CONSOLVA

## BÉNÉFICES UTILISATION PORTAIL :

- profils fins et légers
- facile à mettre en place sur site et en usine
- possibilité de varier les largeurs et épaisseurs de parement pour offrir une personnalisation infinie
- installation verticale et horizontale
- nombreuses essences compatibles

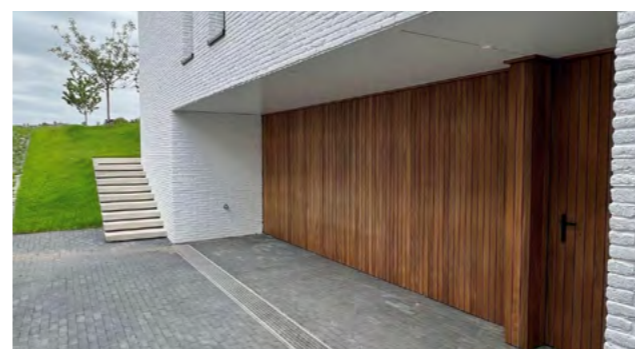

Flat rail/ ThermoFraké/ Landgoed Living

## BÉNÉFICES POUR LES PLAFONDS :

- manutention facile : profil aluminium léger
- réglage des niveaux : rail rigide et jusqu'à 4m
- démontabilité des lames pour accès technique
- résistance à l'arrachement jusqu'à 280kg par zone de fixation
- nombreuses essences et matières disponibles : bois, aluminium, mdf
- BE disponible pour accompagner les projets



Start rail/ Accoya/ Dolle Nordics

## BÉNÉFICES CONSTRUCTION MODULAIRE :

- système léger : 630gr/ml
- fixation facile des profils sur les murs
- amélioration de la durabilité : pas de point de contact lame/structure
- intégration rapide en chaîne de production
- installation aisée, accessible et rapide grâce aux guides de pose.
- nombreuses sections et essences compatibles

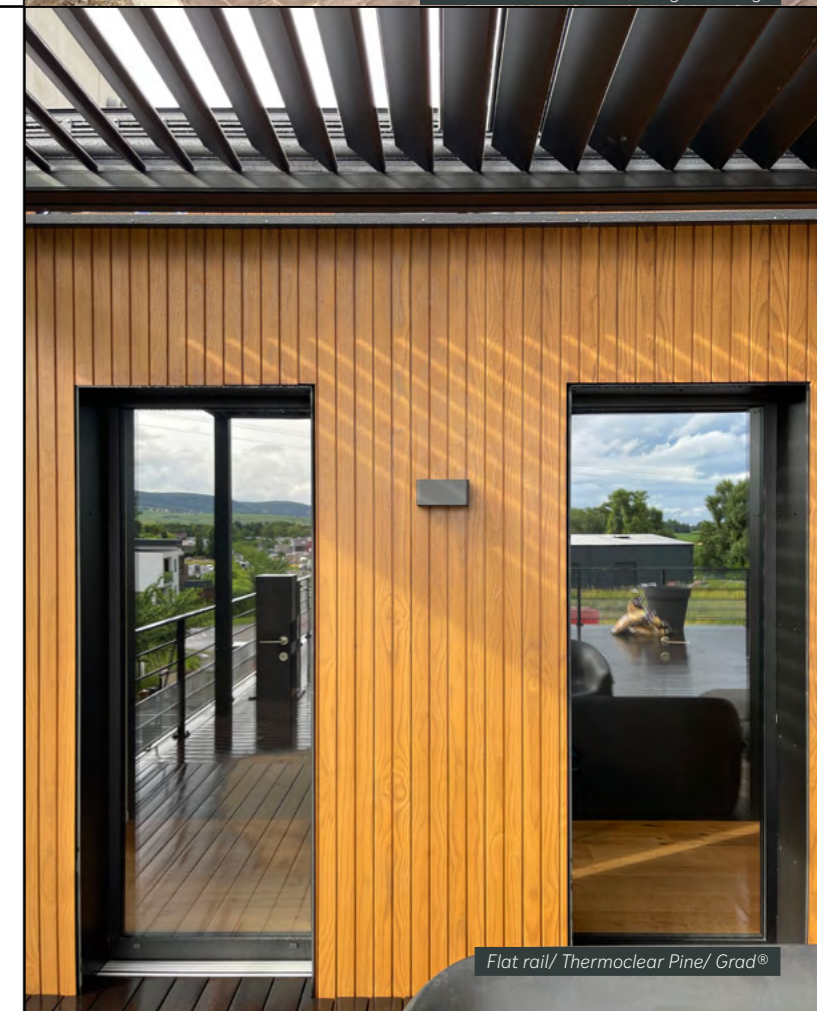

Flat rail/ Thermoclear Pine/ Grad®



→ 05

# NOS REVÊTEMENTS





# THERMOÉPICÉA

*Picea Abies*  
Bois modifié thermiquement (BMT) à 215°.

Sans ajout de produit chimique, le traitement thermique combine vapeur d'eau et chaleur afin de modifier durablement la structure interne du bois.

La durabilité et la stabilité du matériaux sont grandement améliorées. Son esthétique est modifiée pour prendre une légère teinte miel.

**Bois issus d'exploitations certifiées PEFC.**  
**Conductivité thermique et phonique faible**  
**Qualité "sawfalling" ; de 2 à 6 noeuds au ml.**  
**Profil 20/65 brossé**

**Classe d'emploi 3**  
**Classe de durabilité 1**

- Profil raboté avec bords droits en gamme **ANTA S**
- Profil raboté avec bords à 30° en gamme **SILVA S**
- Profil **Carrelet**

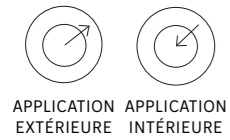

## PROFILS

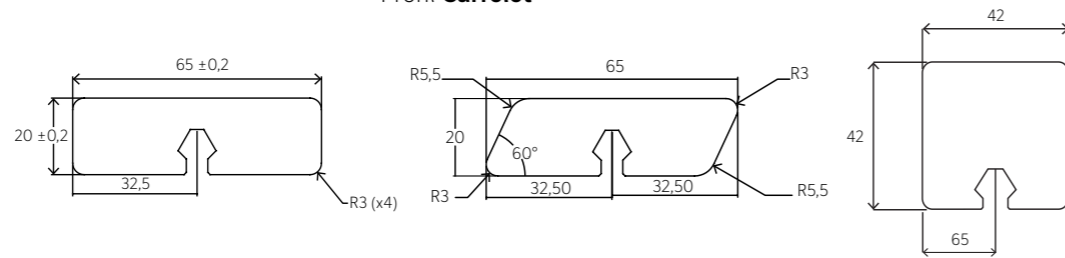

© James R. Salomon

| THERMOÉPICÉA       | RÉFÉRENCE | DESCRIPTION |
|--------------------|-----------|-------------|
| THS 2.0x6.5x300 cm | 2847      | ANTA S      |
| THS 2.0x6.5x330 cm | 2849      | ANTA S      |
| THS 2.0x6.5x360 cm | 2860      | ANTA S      |
| THS 2.0x6.5x390 cm | 2861      | ANTA S      |
| THS 2.0x6.5x420 cm | 2862      | ANTA S      |
| THS 2.0x6.5x480 cm | 2863      | ANTA S      |
| THP 4.2x4.2x300 cm | 2627      | ANTA S      |
| THP 4.2x4.2x330 cm | 2749      | ANTA S      |
| THP 4.2x4.2x360 cm | 2628      | ANTA S      |
| THP 4.2x4.2x390 cm | 2629      | ANTA S      |
| THP 4.2x4.2x420 cm | 2630      | ANTA S      |
| THS 2.0x6.5x300 cm | 2848      | SILVA S     |
| THS 2.0x6.5x330 cm | 2850      | SILVA S     |
| THS 2.0x6.5x360 cm | 2854      | SILVA S     |
| THS 2.0x6.5x390 cm | 2855      | SILVA S     |
| THS 2.0x6.5x420 cm | 2856      | SILVA S     |
| THS 2.0x6.5x480 cm | 2857      | SILVA S     |

**TEINTE**  
Finitions disponible sur commande

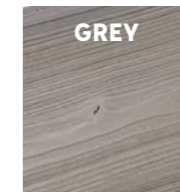

**VIEILLISSEMENT**  
\* selon conditions d'expositions et localisation.

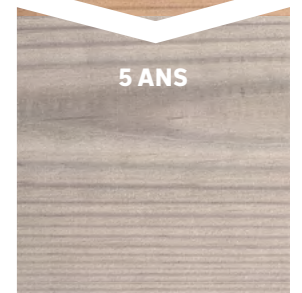

- Entraxe maximum pour usage privé 65 cm
- Sous réserve de disponibilité
- Photos non contractuelles
- Marché public : nous consulter

Jusqu'à **15 ans de garantie**, selon conditions du fabricant, plus de caractéristiques et critères qualité disponibles sur notre site [www.gradconcept.com](http://www.gradconcept.com)



© Will Johnson



© Erin Feinblatt



© James R. Salomon

# THERMO CLEAR PINE



*Pinus radiata*

Sans ajout de produit chimique, le traitement thermique combine vapeur d'eau et chaleur afin de modifier durablement la structure interne du bois.

La durabilité et la stabilité du matériaux sont grandement améliorées. Son esthétique est modifiée pour prendre une légère teinte miel.

**Bois certifié PEFC**

**Peu de dilatation** ou de retrait du bois

**Faible densité** : haut pouvoir isolant

**Essence de bois avec de très rares noeuds**

**Profil lisse**

- Profil raboté avec bords droits en gamme **ANTA S**
- Profil raboté avec bords à 30° en gamme **SILVA S**

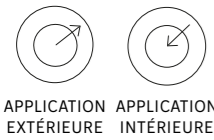

APPLICATION EXTÉRIEURE APPLICATION INTÉRIEURE

**PROFILS**

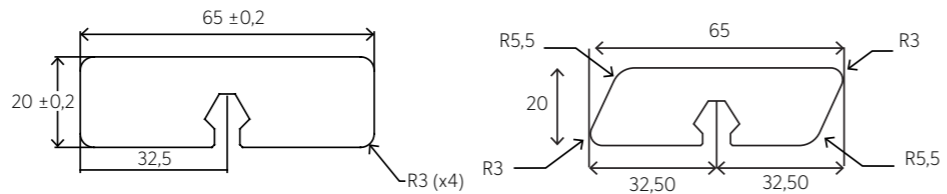

PVL Architectes

**LES + DE L'ESSENCE**

- Couleur proche des bois exotique
- Longueurs jusqu'à 4.80m
- Veinage esthétique
- Patine gris cendre au vieillissement

**TEINTE**  
Finitions disponible sur commande

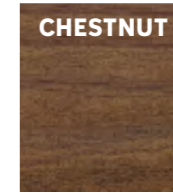
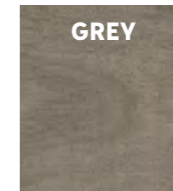

**VIEILLISSEMENT**  
\* selon conditions d'expositions et localisation.



| THERMO CLEAR PINE             | REFÉRENCE   | DESCRIPTION |
|-------------------------------|-------------|-------------|
| Clear pine 2.0 x 6.5 x 300 cm | <b>2847</b> | ANTA S      |
| Clear pine 2.0 x 6.5 x 360 cm | <b>2848</b> | ANTA S      |
| Clear pine 2.0 x 6.5 x 420 cm | <b>2849</b> | ANTA S      |
| Clear pine 2.0 x 6.5 x 480 cm | <b>2850</b> | ANTA S      |
| Clear pine 2.0 x 6.5 x 420 cm | <b>2939</b> | ANTA S      |
| Clear pine 2.0 x 6.5 x 300 cm | <b>2937</b> | SILVA S     |
| Clear pine 2.0 x 6.5 x 360 cm | <b>2938</b> | SILVA S     |
| Clear pine 2.0 x 6.5 x 480 cm | <b>2940</b> | SILVA S     |

- **Entraxe maximum** pour usage privé **65 cm**
- Sous réserve de disponibilité
- Photos non contractuelles
- Marché public : nous consulter

Jusqu'à **15 ans de garantie**, selon conditions du fabricant, plus de caractéristiques et critères qualité disponibles sur notre site [www.gradconcept.com](http://www.gradconcept.com)



© Elvo Jakobson

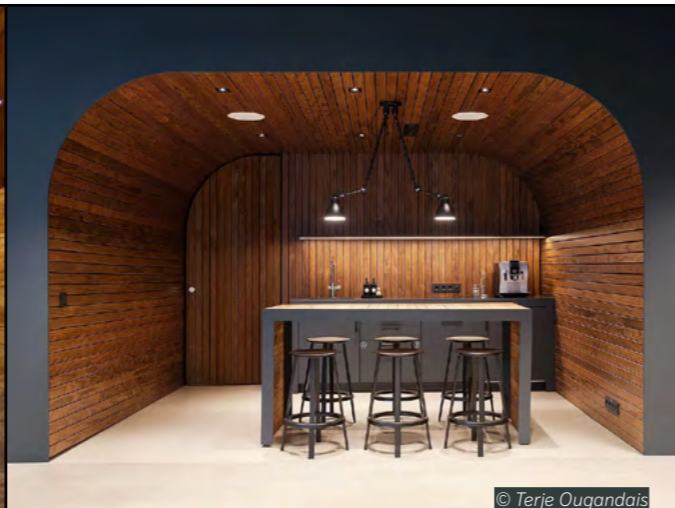

© Terje Ougandais



© Terje Ougandais



# MOSO®

Lamelles de bambous thermotraitées et compressées à haute densité.

Ce double traitement apporte durabilité et stabilité pour une installation en extérieure.

**Bamboo X-Treme**  
**Dureté et résistance au feu importante**  
**Résistance** au poinçonnement & à l'abrasion  
**L'alternative écologique** face à l'usage massif de bois tropicaux  
 Idéal pour les chantiers publics  
**Sans noeuds**  
**Le Bamboo X-Treme est thermo-traitée à 200°C**

**Équivalent classe 4** - Selon EN-335 classe de durabilité 0 (pas d'attaques de champignons)

**Profil** : lisse, non saturé SIKKENS



APPLICATION  
EXTÉRIEURE

## PROFILS

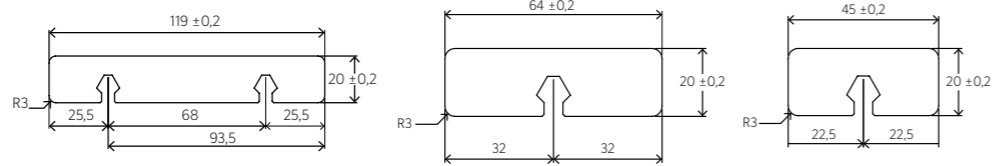

Flat rail/Moso X-Treme/Awood



Flat rail/ Moso X-Treme/ © Grad



Flat rail/ Moso X-treme/ © TIM exclusive gardens



Flat rail/Moso X-Treme/ © Ossip Van Duivenbode



Flat rail/Moso X-Treme/ © Ossip Van Duivenbode

## LES + DE L'ESSENCE

- Forte densité
- Durabilité et stabilité optimale
- Variation de largeurs pour personnalisation
- Nombreuses certifications disponibles
- Plusieurs largeurs disponibles

| MOSO® X-TREME            | RÉFÉRENCE | DESCRIPTION |
|--------------------------|-----------|-------------|
| Moso XTR 2.0x11.9x185 cm | 2407      |             |
| Moso XTR 2.0x4.5x185 cm  | 2405      | VARIBO      |
| Moso XTR 2.0x6.4x185 cm  | 2406      |             |

- **Entraxe maximum** pour usage privé **65 cm**
- Sous réserve de disponibilité
- Photos non contractuelles
- Marché public : nous consulter

Jusqu'à **25 ans de garantie**, selon conditions du fabricant, plus de caractéristiques et critères qualité disponibles sur notre site [www.gradconcept.com](http://www.gradconcept.com)

**VIEILLISSEMENT**  
\* selon conditions d'expositions et localisation.





# THERMOFRÊNE

*Fraximus excelsior.*

Sans ajout de produit chimique, le traitement thermique combine vapeur d'eau et chaleur afin de modifier durablement la structure interne du bois.

La durabilité et la stabilité du matériaux sont grandement améliorées. Son esthétique est modifiée pour prendre une teinte brun foncé.

**Peu de dilatation** ou de retrait du bois  
**Densité soutenue**  
**Essence de bois avec de très rares nœuds**  
**Profil lisse**

**Classe de durabilité 1**

- Profil raboté avec bords droits en gamme **ANTA S**
- Profil raboté avec bords à 30° en gamme **SILVA S**

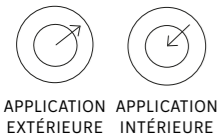

APPLICATION EXTÉRIEURE APPLICATION INTÉRIEURE

## PROFILS



Anta

Silva

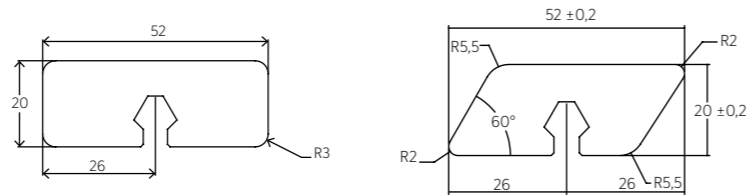

Flat rail/Thermofrêne/Awood

## LES + DE L'ESSENCE

- Densité soutenue
- Esthétique du veinage exceptionnelle
- Patine grise argentée au vieillissement

## THERMOFRÊNE

|                    | RÉFÉRENCE | DESCRIPTION |
|--------------------|-----------|-------------|
| THF 2.0x5.2x210 cm | 1383      | ANTA S      |
| THF 2.0x5.2x240 cm | 1384      | ANTA S      |
| THF 2.0x5.2x270 cm | 1385      | ANTA S      |
| THF 2.0x5.2x300 cm | 1388      | ANTA S      |
| THF 2.0x5.2x210 cm | 1432      | SILVA S     |
| THF 2.0x5.2x240 cm | 1433      | SILVA S     |
| THF 2.0x5.2x270 cm | 1434      | SILVA S     |
| THF 2.0x5.2x300 cm | 1437      | SILVA S     |
| THF 2.0x5.2x180 cm | 1387      | ANTA S      |
| THF 2.0x5.2x210 cm | 1383      | ANTA S      |
| THF 2.0x5.2x240 cm | 1384      | ANTA S      |
| THF 2.0x5.2x270 cm | 1385      | ANTA S      |
| THF 2.0x5.2x300 cm | 1388      | ANTA S      |
| THF 2.0x5.2x150 cm | 1435      | SILVA S     |
| THF 2.0x5.2x180 cm | 1436      | SILVA S     |

- **Entraxe maximum** pour usage privé **65 cm**
- Sous réserve de disponibilité
- Photos non contractuelles
- Marché public : nous consulter

Jusqu'à **20 ans de garantie**, selon conditions du fabricant, plus de caractéristiques et critères qualité disponibles sur notre site [www.gradconcept.com](http://www.gradconcept.com)

## TEINTE

Finitions disponible sur commande

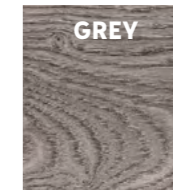

GREY

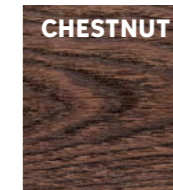

CHESTNUT

## VIEILLISSEMENT

\* selon conditions d'expositions et localisation.



À LA POSE



2 ANS



5 ANS



Flat rail/Thermofrêne/ ©Thermory



Flat rail/Thermofrêne/©Carpentier



Flat rail/Thermofrêne/©Carpentier



# KEBONY®

*Pinus Radiata.*  
*Traitement par furfurylation.*

Injection d'un composant issu de végétaux qui après un traitement thermique va modifier la structure moléculaire du bois. Sa densité, sa durabilité et sa stabilité sont augmentées de manière significatives. Son esthétique se rapproche des plus beaux bois exotiques.

**Bois issus de plantations certifiés PEFC.**  
**Peu de dilatation ou de retrait du bois**  
**Très forte résistance aux intempéries**  
**Essence de bois avec de très rares nœuds**  
**Profil lisse**

**Garanti pour une classe d'emploi 4**

- Profil raboté avec bords droits en gamme **ANTA S**
- Profil raboté avec bords à 30° en gamme **SILVA S**

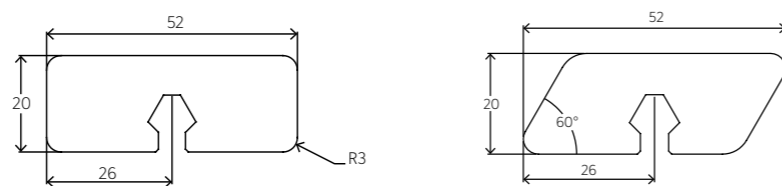

APPLICATION APPLICATION  
EXTÉRIEURE INTÉRIEURE

## PROFILS



## LES + DE L'ESSENCE

- Couleur proche des bois exotiques
- Forêts de plantation
- Densité soutenue
- Eco-conception
- Longueurs jusqu'à 4,80m
- Patine gris cendre moderne

## KEBONY

|                    | RÉFÉRENCE | DESCRIPTION |
|--------------------|-----------|-------------|
| KEB 2.0x5.2x300cm  | 2843      | ANTA S      |
| KEB 2.0x5.2x360 cm | 2844      | ANTA S      |
| KEB 2.0x5.2x420 cm | 2845      | ANTA S      |
| KEB 2.0x5.2x480 cm | 2846      | ANTA S      |
| KEB 2.0x5.2x300 cm | 2626      | SILVA S     |
| KEB 2.0x5.2x360 cm | 2838      | SILVA S     |
| KEB 2.0x5.2x420 cm | 2839      | SILVA S     |
| KEB 2.0x5.2x480 cm | 2840      | SILVA S     |

- **Entraxe maximum** pour usage privé **65 cm**
- Sous réserve de disponibilité
- Photos non contractuelles
- Marché public : nous consulter

Jusqu'à **30 ans de garantie**, selon conditions du fabricant, plus de caractéristiques et critères qualité disponibles sur notre site [www.gradconcept.com](http://www.gradconcept.com)

## VIEILLISSEMENT

\* selon conditions d'expositions et localisation.





# ACCOYA®

*Pinus radiata*  
 Traitement par acétylation.  
 Disponible en deux versions : Accoya naturel  
 Accoya Color Grey (teinté dans la masse) sur commande

Transformation jusqu'au cœur du bois des molécules OH en molécules d'acétyles qui ont la particularité de ne pas se lier à la molécule d'eau.

**Bois issu de plantations certifié FSC®.** Classe 4  
**Bois extrêmement stable :** coefficient de stabilité tangentielle moyen de 1.5%  
**Essence de bois avec de très rares noeuds**  
**Profil lisse**

- Profil raboté avec bords droits en gamme **ANTA S**
- Profil raboté avec bords à 30° en gamme **SILVA S**



APPLICATION EXTÉRIEURE APPLICATION INTÉRIEURE



## PROFILS

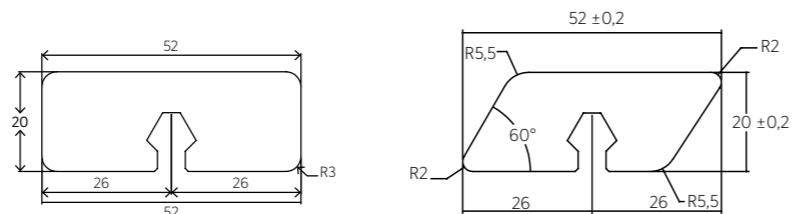

## LES + DE L'ESSENCE

- Durabilité et stabilité exceptionnelles
- Conductivité thermique faible
- Longueurs jusqu'à 4,80m
- Eco-conception
- Forêts de plantation
- La durée de vie des couleurs est au moins 3 à 4 fois supérieure à celle des bois durs tropicaux
- Depuis 2010, Accoya® bénéficie de la certification Cradle-to-Cradle, niveau «gold» valorisant l'éco-conception d'un produit prenant en compte son aptitude au recyclage
- En gamme Accoya gris : évolution de nuance mais conservation de la couleur grise : seul bois massif au monde à posséder cette propriété

| ACCOYA NATUREL     | REFÉRENCE | DESCRIPTION |
|--------------------|-----------|-------------|
| ACC 2.0x5.2x150cm  | 2739      | ANTA S      |
| ACC 2.0x5.2x210cm  | 2740      | ANTA S      |
| ACC 2.0x5.2x240cm  | 2731      | ANTA S      |
| ACC 2.0x5.2x300 cm | 1379      | ANTA S      |
| ACC 2.0x5.2x360 cm | 1380      | ANTA S      |
| ACC 2.0x5.2x420 cm | 1381      | ANTA S      |
| ACC 2.0x5.2x480 cm | 1728      | ANTA S      |
| ACC 2.0x5.2x210 cm | 2825      | SILVA S     |
| ACC 2.0x5.2x240 cm | 2824      | SILVA S     |
| ACC 2.0x5.2x300 cm | 1428      | SILVA S     |
| ACC 2.0x5.2x360 cm | 1429      | SILVA S     |
| ACC 2.0x5.2x420 cm | 1430      | SILVA S     |
| ACC 2.0x5.2x480 cm | 1748      | SILVA S     |

- Entraxe maximum pour usage privé 65 cm
- Sous réserve de disponibilité
- Photos non contractuelles
- Marché public : nous consulter

Jusqu'à **50 ans de garantie**, selon conditions du fabricant, plus de caractéristiques et critères qualité disponibles sur notre site [www.gradconcept.com](http://www.gradconcept.com)

## VIEILLISSEMENT

\* selon conditions d'expositions et localisation.



Flat rail/Accoya naturel/ ©Lalavingdesign



Flat rail/ Accoya naturel/ ©Lalavingdesign



© Accoya Color

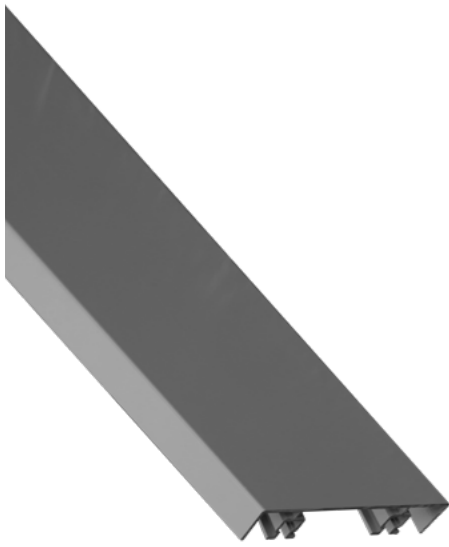

# ALUMINIUM

Profil aluminium pour bardage et plafonds.

| ALUMINIUM                      | REFERENCE   |
|--------------------------------|-------------|
| Profil Alu 2.0x4.5x400 cm GRAD | <b>2866</b> |
| Profil Alu 2.0x9.0x400 cm GRAD | <b>2864</b> |
| Profil Alu 4.0x4.0x400 cm GRAD | <b>2865</b> |

## LES + DU PRODUIT

- Durabilité et stabilité extrême
- Variabilité du design incomparable
- Légereté de l'ensemble
- Résistance aux environnements difficiles
- Thermolaquage à la demande

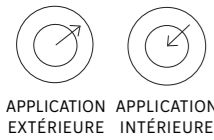

APPLICATION EXTÉRIEURE APPLICATION INTÉRIEURE



Nombreux RAL sur commande

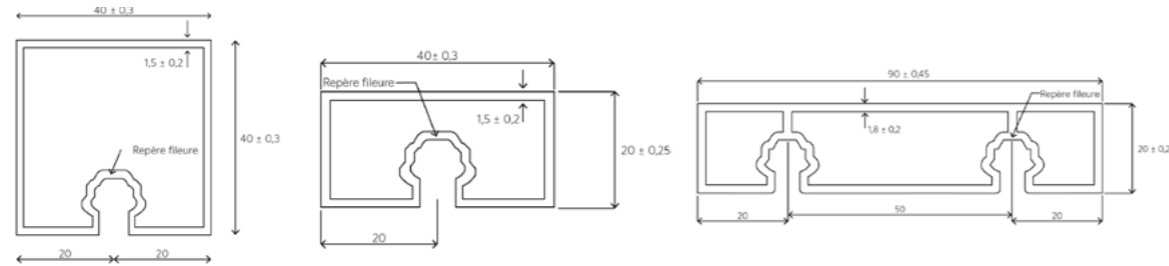

# TABLEAU COMPATIBILITÉ

Entraxe clips : espace entre le centre de chaque clips    Largeur profil : largeur de la lame    Espace entre les lames

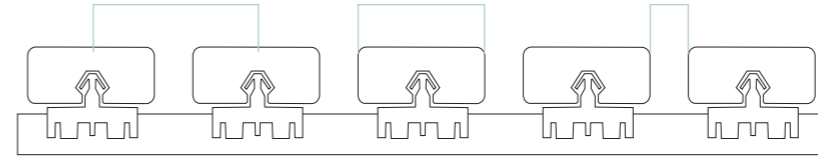

## ESPACE ENTRE LAMES SELON LE PROFIL EN MM

|                | 2480                      | 2191                    | 1188                    | 1799                    | 2632                      | 1822                    | 2414                   | 1792                    | 1187                    | 1185                     |
|----------------|---------------------------|-------------------------|-------------------------|-------------------------|---------------------------|-------------------------|------------------------|-------------------------|-------------------------|--------------------------|
| LARGEUR PROFIL | FLAT RAIL VARIBO2 1968 MM | FLAT RAIL 46 LG 1978 MM | FLAT RAIL 56 LG 1960 MM | FLAT RAIL 51 LG 1989 MM | FLAT RAIL 58.5 LG 1978 MM | FLAT RAIL 69 LG 2001 MM | FLAT RAIL 69 LG 3933MM | FLAT RAIL 70 LG 1960 MM | FLAT RAIL 71 LG 1988 MM | FLAT RAIL 124 LG 1984 MM |
| 40             | -                         | 6                       | 16                      | 11                      | 18,5                      | 29                      | 29                     | -                       | 31                      | 84                       |
| 42             | -                         | 4                       | 14                      | 9                       | 16,5                      | 27                      | 27                     | 28                      | 29                      | -                        |
| 45             | -                         | -                       | 11                      | 6                       | 13,5                      | 24                      | 24                     | 25                      | 26                      | -                        |
| 52             | -                         | -                       | 4                       | -                       | 6,5                       | 17                      | 17                     | 18                      | 19                      | -                        |
| 64             | -                         | -                       | -                       | -                       | -                         | 5                       | 5                      | 6                       | 7                       | -                        |
| 65             | -                         | -                       | -                       | -                       | -                         | 4                       | 4                      | 5                       | 6                       | -                        |
| 90             | -                         | -                       | -                       | -                       | -                         | -                       | -                      | -                       | -                       | 34                       |
| 119            | -                         | -                       | -                       | -                       | -                         | -                       | -                      | -                       | -                       | 5                        |
| 42-65          | -                         | -                       | -                       | -                       | 5                         | -                       | -                      | -                       | -                       | -                        |
| 45-64-119      | 6                         | -                       | -                       | -                       | -                         | -                       | -                      | -                       | -                       | -                        |



PR24/ Lamse aluminium thermolaquées/ ©Grad

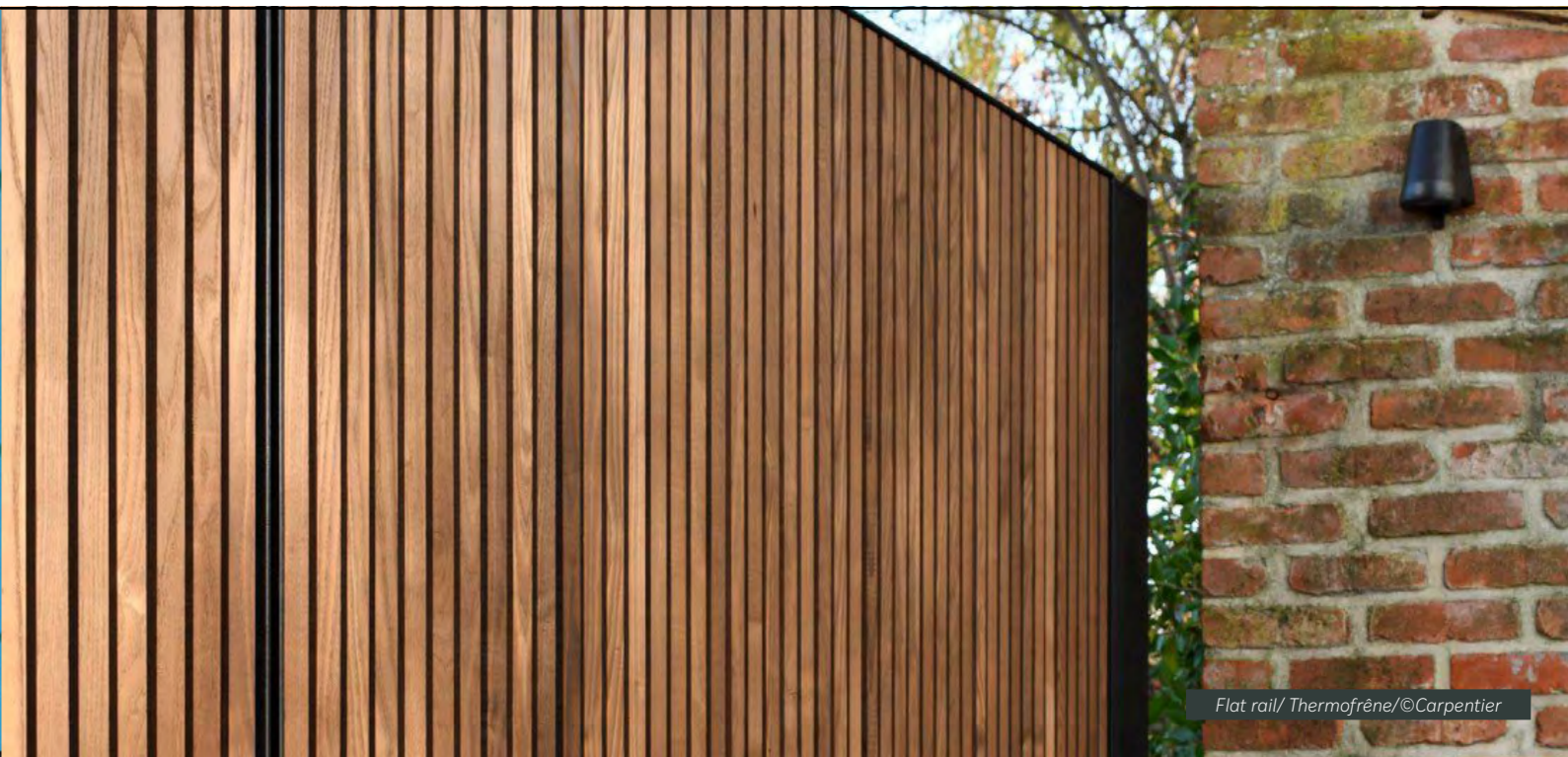

Flat rail/ Thermofrêne/©Carpentier

→ 06

# NOS RÉALISATIONS

**Nos réalisations**  
Inspirez-vous



Flat rail/Moso X-treme/ © Olivr.nl





# AARHUS HARBOUR APARTEMENTS

*Aarhus, Danemark*

**Projet :** Bardage

**Essence :** Thermory Thermopin

**Architect :** BIG (Bjarke Ingels Group)

**Distributeur local :** Dolle Nordics

**Photographe :** R. Hjortshoj, Coast Studio

**Rail :** Flat rail

↓ Le projet AARHUS fait écho à la deuxième plus grande ville du Danemark Aarhus. A la croisée de la baie et du port de la ville, cet édifice construit en 2019, culmine à différentes hauteurs et offre une vue imprenable à la fois sur la ville et la nature. A la fois dynamique et moderne, l'architecture de ce bâtiment a été conçue de façon à conserver l'ambiance urbaine existante de la ville d'Aarhus. Adoptant la forme de deux AA, le bâtiment résidentiel de 20 étages abrite 250 appartements profitant tous d'une vue directe sur l'océan.



↑ Pour enrichir cet ambitieux projet, le système GRAD® a été adopté pour l'intégralité des bardages en bois de l'édifice. Une solution qui répondait pleinement aux attentes de ce programme, grâce à notre structure de fixation invisible garantissant des lignes de fuites parfaites. Afin de donner un côté plus chaleureux, le thermopin est l'essence qui a été choisie.



# BLACK

*Clichy, France*

**Projet :** Bardage

**Essence :** Accoya© brulé

**Architecte :** cabinet Emmanuel Combarel Dominique Marrec Architectes

**Rail :** Flat rail

→ Situé sur un ancien site industriel, Black ambitionne d'être l'un des plus grands bâtiments bas carbone de France. Ce projet décarboné a pour but de créer un campus urbain écologique pour le compte d'AXA IM Alts et Redman. Il a été pensé de manière à créer des relations entre les espaces, lieux et personnes.



← Composé de deux bâtiments indépendants ; l'un de 31 520 m<sup>2</sup> côté jardin et l'autre côté cour de 17 170 m<sup>2</sup>, il hébergera trois locaux commerciaux, un auditorium et une conciergerie. Ce projet abritera 47 890 m<sup>2</sup> de bureaux, 314 m<sup>2</sup> de commerces, 980 m<sup>2</sup> de locaux pour vélos, plus de 500 places de parking et pourra accueillir plus de 4000 personnes.

↑ De par une conception eco-systémique, les acteurs de ce projet ont voulu nouer des liens entre les communautés d'utilisateurs et leur environnement pour créer une véritable osmose entre eux. Black souhaite parvenir à obtenir de nombreux labels et certifications comme HQE Neuf niveau Exceptionnel, BREEAM Excellent, BBKA, E+/C- niveau E1/C1, Bâtiment Biosourcé, BiodiverCity, Osmoz, R2S et Wiredscore.

C'est dans cette optique que notre système Grad a été choisi pour la réalisation de 6300 m<sup>2</sup> de bardage en Accoya brulé suivant la technique ancestrale japonaise du YakiSugi.

# PRIVATE HOME

*The Netherlands*

**Projet :** Bardage  
**Essence :** Moso Bamboo X-treme®  
**Architecte :** Bart Van Spee  
**Distributeur local :** Awood  
**Photographe :** Ossip Van Duivenbode  
**Rail :** Flat rail

↓ Le SPEEHUIS écologique et époustouflant de SPEE Architects.

Les architectes de SPEE ont conçu une magnifique maison qui leur sert également de lieu de travail, baptisée SPEEHUIS. Cette conception innovante s'intègre parfaitement à l'environnement forestier luxuriant, grâce à son esthétique organique et à l'utilisation de matériaux durables. En outre, l'habitation et le bureau présentent un profil écologique, puisqu'ils sont construits avec des matériaux biosourcés qui ne produisent aucune énergie.



↑ De l'extérieur, SPEEHUIS arbore une façade attrayante composée de poutres en Bamboo X-treme®, qui se clipsent sur le système Grad. Les clients ont fait appel au système Grad® pour sa rapidité d'installation et facilité de démontage.





**GRAD® - BURGER & CIE**  
Z.I. Bois l'Abbesse  
68660 LIÈPVRE - FRANCE  
+33(0)3 89 58 45 45

[WWW.GRAD-SYSTEM.COM](http://WWW.GRAD-SYSTEM.COM)

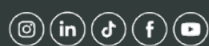

réf CB24FR  
artwork Grad® France - 09/2023  
photos, illustrations et documentations  
non contractuels  
ne pas jeter sur la voie publique  
Crédit photo 1<sup>er</sup> : Buro Ruijs and Hans Gorter  
Crédit photo 4<sup>e</sup> : Studio Fortuin